

**SUN2000-(3KTL-10KTL)-M1**

# **Manuale utente**

**Publicazione 02**

**Data 2020-11-20**

**Copyright © Huawei Technologies Co., Ltd. 2020. Tutti i diritti riservati.**

Nessuna parte del presente documento può essere riprodotta o trasmessa in qualsiasi forma o mediante qualsivoglia mezzo senza il previo consenso scritto di Huawei Technologies Co., Ltd.

## **Marchi commerciali e autorizzazioni**



HUAWEI e altri marchi commerciali Huawei sono marchi commerciali di Huawei Technologies Co., Ltd. Tutti gli altri marchi e denominazioni commerciali citati nel presente documento appartengono ai rispettivi proprietari.

## **Avviso**

I prodotti, i servizi e le funzionalità acquistati sono quelli inclusi nel contratto stipulato tra Huawei e il cliente. Tutti o parte dei prodotti, dei servizi e delle funzionalità descritti in questo documento potrebbero non rientrare nei termini di acquisto o utilizzo. Salvo diversamente specificato, tutte le dichiarazioni, le informazioni e le raccomandazioni contenute in questo documento sono fornite “COSÌ COME SONO” senza impegni, garanzie o dichiarazioni di nessun tipo chiaramente espresse o implicite.

Le informazioni contenute in questo documento sono soggette a modifiche senza preavviso. Nella redazione del presente documento, è stato fatto quanto possibile per garantire l'accuratezza dei contenuti. Tuttavia, nessuna dichiarazione, informazione e raccomandazione contenuta in questo documento costituisce alcun tipo di garanzia, esplicita o implicita.

## **Huawei Technologies Co., Ltd.**

Indirizzo: Huawei Industrial Base  
Bantian, Longgang  
Shenzhen 518129  
People's Republic of China

Sito Web: <https://e.huawei.com>

# Informazioni su questo documento

## Panoramica

Questo documento descrive l'installazione, i collegamenti elettrici, la messa in servizio, la manutenzione e la risoluzione dei problemi dei dispositivi SUN2000-3KTL-M1, SUN2000-4KTL-M1, SUN2000-5KTL-M1, SUN2000-6KTL-M1, SUN2000-8KTL-M1 e SUN2000-10KTL-M1 (abbreviati in SUN2000). Prima di installare e utilizzare il SUN2000, accertarsi di conoscere le caratteristiche, le funzioni e le precauzioni per la sicurezza riportate in questo documento.

### NOTA

I modelli SUN2000-8KTL-M1 e SUN2000-10KTL-M1 non sono disponibili in Australia.



## Destinatari del documento



Il presente documento è destinato a:

- Installatori
- Utenti

## Convenzione dei simboli

I simboli presenti in questo documento sono definiti di seguito.

Simbolo	Descrizione
	Indica un pericolo con un alto livello di rischio che, se non evitato, potrebbe causare la morte o lesioni gravi.
	Indica un pericolo con un medio livello di rischio che, se non evitato, potrebbe causare la morte o lesioni gravi.

Simbolo	Descrizione
 <b>ATTENZIONE</b>	Indica un pericolo con un basso livello di rischio che, se non evitato, potrebbe causare lesioni di lieve o moderata entità.
<b>AVVISO</b>	Indica una situazione potenzialmente pericolosa che, se non evitata, potrebbe causare danni alle apparecchiature, perdita di dati, compromissione delle prestazioni o risultati imprevisti. Il simbolo AVVISO è utilizzato per indicare procedure senza rischio di lesioni personali.
 <b>NOTA</b>	Integra le informazioni importanti del testo principale. Il simbolo NOTA è utilizzato per fornire informazioni che non riguardano rischi di lesioni personali, danni alle apparecchiature e degrado ambientale.

## Cronologia delle modifiche

Le modifiche tra le edizioni dei documenti sono cumulative. L'ultima edizione del documento contiene tutte le modifiche apportate nelle edizioni precedenti.

### Edizione 02 (20/11/2020)

Aggiunta [7.2.1.2 Controllo della batteria](#).

### Edizione 01 (30/09/2020)

Questa edizione viene utilizzata per FOA (First Office Application).

---

# Sommario

---

<b>Informazioni su questo documento.....</b>	<b>ii</b>
<b>1 Precauzioni per la sicurezza.....</b>	<b>1</b>
1.1 Norme generali di sicurezza.....	1
1.2 Requisiti del personale.....	2
1.3 Sicurezza elettrica.....	3
1.4 Requisiti dell'ambiente di installazione.....	4
1.5 Sicurezza meccanica.....	4
1.6 Messa in opera.....	6
1.7 Manutenzione e sostituzione.....	6
<b>2 Panoramica.....</b>	<b>7</b>
2.1 Introduzione al prodotto.....	7
2.2 Aspetto.....	10
2.3 Descrizione etichetta.....	12
2.3.1 Etichette sull'involucro.....	12
2.3.2 Targhetta del prodotto.....	14
2.4 Principi di funzionamento.....	14
2.4.1 Schema elettrico.....	15
2.4.2 Modalità di funzionamento.....	15
<b>3 Memoria.....</b>	<b>17</b>
<b>4 Installazione.....</b>	<b>18</b>
4.1 Controllo prima dell'installazione.....	18
4.2 Utensili.....	19
4.3 Determinazione della posizione di installazione.....	20
4.3.1 Requisiti ambientali.....	20
4.3.2 Requisiti riferiti allo spazio.....	21
4.4 Spostamento del SUN2000.....	24
4.5 Installazione della staffa di montaggio.....	24
4.5.1 Installazione a parete.....	25
4.5.2 Installazione con montaggio su supporto.....	27
<b>5 Collegamenti elettrici.....</b>	<b>31</b>
5.1 Preparazioni all'installazione.....	31

5.2 Collegamento del cavo PE.....	34
5.3 Collegamento del cavo di alimentazione in uscita CA.....	36
5.4 Installazione dei cavi di alimentazione di ingresso CC.....	40
5.5 (Facoltativo) Collegamento dei cavi della batteria.....	44
5.6 Installazione dello Smart Dongle.....	46
5.7 (Facoltativo) Collegamento del cavo di segnale.....	48
5.7.1 Collegamento dei cavi per le comunicazioni RS485 (collegamento in cascata degli inverter).....	51
5.7.2 Collegamento del cavo per le comunicazioni RS485 (Smart Power Sensor).....	52
5.7.3 Collegamento di un cavo di comunicazione RS485 (tra un contatore elettrico e una batteria).....	55
5.7.4 Collegamento del cavo di segnale per pianificazione della rete elettrica.....	56
5.7.5 Collegamento del cavo di segnale allo Smart Backup Box.....	58
<b>6 Messa in servizio.....</b>	<b>59</b>
6.1 Controlli prima dell'accensione.....	59
6.2 Accensione del SUN2000.....	60
<b>7 Interazione uomo-macchina.....</b>	<b>66</b>
7.1 Messa in servizio dall'app.....	66
7.1.1 Download dell'app FusionSolar.....	66
7.1.2 (Facoltativo) Registrazione di un account installatore.....	66
7.1.3 Creazione di un impianto FV e di un utente.....	68
7.1.4 (Facoltativo) Configurazione del layout fisico degli Smart PV Optimizer.....	68
7.1.5 Rilevamento della disconnessione dell'ottimizzatore.....	71
7.2 Impostazione dei parametri.....	71
7.2.1 Controllo energia.....	72
7.2.1.1 Controllo punti legati alla rete.....	72
7.2.1.2 Controllo della batteria.....	75
7.2.2 AFCI.....	77
7.2.3 Controllo IPS (solo per codice rete CEI0-21 per l'Italia).....	79
7.3 Scenario di rete SmartLogger.....	81
<b>8 Manutenzione.....</b>	<b>82</b>
8.1 Spegnimento del SUN2000.....	82
8.2 Manutenzione ordinaria.....	83
8.3 Risoluzione dei problemi.....	83
<b>9 Movimentazione dell'inverter.....</b>	<b>95</b>
9.1 Rimozione del SUN2000.....	95
9.2 Imballaggio del SUN2000.....	95
9.3 Smaltimento del SUN2000.....	95
<b>10 Specifiche tecniche.....</b>	<b>96</b>
10.1 Specifiche tecniche del SUN2000.....	96
10.2 Specifiche tecniche dell'ottimizzatore.....	101
<b>A Codice di rete.....</b>	<b>104</b>

---

<b>B</b>	<b>Messa in servizio del dispositivo.....</b>	<b>106</b>
<b>C</b>	<b>Reimpostazione della password.....</b>	<b>109</b>
<b>D</b>	<b>Arresto rapido.....</b>	<b>112</b>
<b>E</b>	<b>Individuazione dei guasti alla resistenza di isolamento.....</b>	<b>113</b>
<b>F</b>	<b>Acronimi e abbreviazioni.....</b>	<b>116</b>

# 1 Precauzioni per la sicurezza

---

## 1.1 Norme generali di sicurezza

### Dichiarazione

Prima di installare, utilizzare l'attrezzatura ed eseguirne la manutenzione, leggere il presente documento e attenersi a tutte le istruzioni sulla sicurezza presenti sull'attrezzatura e nel presente documento.

Le diciture "AVVISO", "ATTENZIONE", "AVVERTIMENTO" e "PERICOLO" riportate nel presente documento non rappresentano tutte le istruzioni di sicurezza, ne costituiscono una semplice integrazione. Huawei non sarà responsabile per alcuna conseguenza causata dalla violazione dei requisiti generali di sicurezza e degli standard di sicurezza di progettazione, produzione e utilizzo.

Assicurarsi che l'attrezzatura venga utilizzata in ambienti conformi alle relative specifiche di progettazione. Altrimenti, l'attrezzatura potrebbe guastarsi e i relativi malfunzionamenti dell'attrezzatura, danni ai componenti, lesioni personali o danni ai beni non saranno coperti dalla garanzia.

Attenersi alle normative e ai regolamenti locali durante l'installazione, l'utilizzo o la manutenzione dell'attrezzatura. Le istruzioni di sicurezza riportate nel presente documento sono da intendersi come semplice integrazione alle norme e ai regolamenti locali.

Huawei non sarà responsabile di eventuali conseguenze causate dalle seguenti circostanze:

- Utilizzo che va oltre le condizioni specificate nel presente documento.
- Installazione o utilizzo in ambienti non specificati dagli standard nazionali o internazionali pertinenti.
- Modifiche non autorizzate al prodotto o al codice software o rimozione del prodotto.
- Mancata osservanza delle istruzioni di funzionamento e delle precauzioni di sicurezza riportate sul prodotto e nel presente documento.
- Danni all'attrezzatura causati da eventi di forza maggiore (ad esempio, terremoti, incendi e temporali).
- Danni causati durante il trasporto da parte del cliente.
- Condizioni di conservazione che non soddisfano i requisiti specificati nel presente documento.



## Requisiti generali



Non lavorare con l'alimentazione attiva durante l'installazione.

- Non installare, utilizzare o far funzionare attrezzatura e cavi per esterni (inclusi, a titolo esemplificativo, spostare attrezzatura, utilizzare attrezzatura e cavi, inserire connettori o rimuovere connettori da porte di segnale collegate a strutture esterne, lavorare in altezza ed eseguire installazione all'esterno) in condizioni atmosferiche estreme come in caso di lampi, pioggia, neve e vento di livello 6 o superiore.
- Dopo aver installato l'attrezzatura, rimuovere i materiali di imballaggio inerti come cartoni, espanso, plastiche e fascette serracavo dall'area dell'attrezzatura.
- In caso di incendio, lasciare immediatamente l'edificio o l'area dell'attrezzatura e attivare l'allarme di incendio o effettuare una chiamata di emergenza. Non entrare nell'edificio in fiamme in alcun caso.
- Non cancellare, danneggiare o mascherare alcuna etichetta di avviso affissa sull'attrezzatura.
- Stringere le viti utilizzando gli strumenti durante l'installazione dell'attrezzatura.
- Conoscere i componenti e il funzionamento di un sistema di alimentazione FV collegato alla rete elettrica e gli standard locali pertinenti.
- Riverniciare eventuali graffi alla vernice causati durante il trasporto o l'installazione dell'attrezzatura in modo tempestivo. L'attrezzatura graffiata non può essere esposta a un ambiente esterno per un lungo periodo di tempo.
- Non aprire il pannello host dell'attrezzatura.

## Sicurezza personale

- Se c'è possibilità di lesioni personali o danni all'attrezzatura durante l'utilizzo dell'attrezzatura, interromperne immediatamente l'uso, segnalare la situazione al proprio supervisore e adottare le possibili misure protettive.
- Utilizzare correttamente gli strumenti per evitare di ferire le persone o danneggiare l'attrezzatura.
- Non toccare l'attrezzatura quando è alimentata poiché la scocca è calda.

## 1.2 Requisiti del personale

- Il personale addetto alla pianificazione dell'installazione o della manutenzione dell'attrezzatura Huawei deve ricevere un'accurata formazione, comprendere tutte le necessarie misure precauzionali di sicurezza ed essere in grado di eseguire correttamente tutte le operazioni richieste.
- Solo professionisti qualificati o personale appositamente preparato possono installare, utilizzare l'attrezzatura ed eseguirne la manutenzione.
- Solo professionisti qualificati possono rimuovere strutture di sicurezza e ispezionare l'attrezzatura.
- Il personale che dovrà utilizzare l'attrezzatura, inclusi operatori, personale formato e professionisti, deve possedere le qualifiche richieste dalle normative locali per

operazioni speciali come le operazioni ad alta tensione, i lavori in altezza e l'utilizzo di attrezzature speciali.

- Solo i professionisti o il personale autorizzato possono sostituire attrezzatura o componenti (software incluso).

#### **NOTA**

- **Professionisti:** personale che ha seguito apposita formazione o ha esperienza nel funzionamento dell'attrezzatura e conosce fonti e livello dei diversi potenziali pericoli legati a installazione, utilizzo e manutenzione dell'attrezzatura.
- **Personale formato:** personale con formazione tecnica, dotato della necessaria esperienza, consapevole dei possibili pericoli per se stessi durante lo svolgimento di determinate operazioni e in grado di adottare misure protettive per ridurre al minimo i pericoli per se stessi e gli altri.
- **Operatori:** personale operativo che potrebbe entrare a contatto con l'attrezzatura, diversi da personale formato e professionisti.

## 1.3 Sicurezza elettrica

### Messa a terra

- Per l'attrezzatura che necessita di messa a terra, il cavo di messa a terra deve essere installato per primo durante l'installazione dell'attrezzatura e rimosso per ultimo durante la rimozione dell'attrezzatura.
- Non danneggiare il conduttore di messa a terra.
- Non utilizzare l'attrezzatura in mancanza di un conduttore di messa a terra installato correttamente.
- Assicurarsi che l'attrezzatura sia collegata in modo permanente alla messa a terra di protezione. Prima di utilizzare l'attrezzatura, verificarne i collegamenti elettrici per assicurarsi che la messa a terra sia stata effettuata in modo sicuro.

### Requisiti generali

---

#### **PERICOLO**

Prima di collegare i cavi, assicurarsi che l'attrezzatura sia intatta. La mancata osservanza di questa precauzione potrebbe provocare scosse elettriche o incendi.

- 
- Assicurarsi che tutti i collegamenti elettrici siano conformi agli standard elettrici locali.
  - Ottenere l'approvazione dall'azienda di distribuzione elettrica locale prima di utilizzare l'attrezzatura in modalità rete elettrica.
  - Assicurarsi che i cavi preparati siano conformi alle normative locali.
  - Utilizzare strumenti isolati dedicati durante l'esecuzione di attività ad alta tensione.

## Alimentazione CA e CC

---

 **PERICOLO**

Non collegare o scollegare cavi in presenza di alimentazione. Il contatto transitorio tra la parte principale del cavo di alimentazione e il conduttore crea archi elettrici o scintille che potrebbero provocare incendi o lesioni personali.

---

- Prima di effettuare i collegamenti elettrici, spegnere il sezionatore sul dispositivo a monte per interrompere l'alimentazione nel caso in cui le persone toccassero componenti alimentati.
- Prima di collegare il cavo di alimentazione, verificare che l'etichetta sul cavo di alimentazione sia corretta.
- Se l'attrezzatura ha diversi input, scollegare tutti gli input prima di utilizzare l'attrezzatura.

## Cablaggio

- Durante l'instradamento dei cavi, assicurarsi che ci sia una distanza di almeno 30 mm tra i cavi e i componenti o le aree che generano calore. Questo consente di evitare danni allo strato di isolamento dei cavi.
- Legare assieme i cavi dello stesso tipo. Durante l'instradamento di cavi di diverso tipo, assicurarsi che si trovino ad almeno 30 mm di distanza gli uni dagli altri.
- Assicurarsi che i cavi utilizzati in un sistema di alimentazione FV collegato alla rete elettrica siano saldamente collegati, isolati e conformi alle specifiche.

## 1.4 Requisiti dell'ambiente di installazione

- Assicurarsi che l'attrezzatura sia installata in un ambiente ben ventilato.
- Per evitare incendi dovuti alle alte temperature, assicurarsi che le ventole di ventilazione o i sistemi di dissipazione di calore non siano bloccati durante il funzionamento dell'attrezzatura.
- Non esporre l'attrezzatura a gas esplosivi o infiammabili o a fumo. In tali ambienti, non eseguire alcuna operazione.

## 1.5 Sicurezza meccanica

### Utilizzo delle scale

- Utilizzare scale di legno o vetroresina quando è necessario eseguire lavori in altezza.
- Quando si utilizza una scaletta, assicurarsi che le funi di avviamento a strappo siano fissate e la scala sia stabile.
- Prima di utilizzare una scala, verificare che sia intatta e controllarne le capacità portante. Non sovraccaricarla.
- Assicurarsi che l'estremità più ampia della scala si trovi nella parte inferiore oppure che siano state adottate misure protettive nella parte inferiore per evitare lo scivolamento della scala.

- Assicurarsi che la scala sia posizionata saldamente. L'angolo consigliato per una scala appoggiata al pavimento è di 75 gradi, come illustrato nella figura seguente. È possibile utilizzare un goniometro per misurare l'angolo.

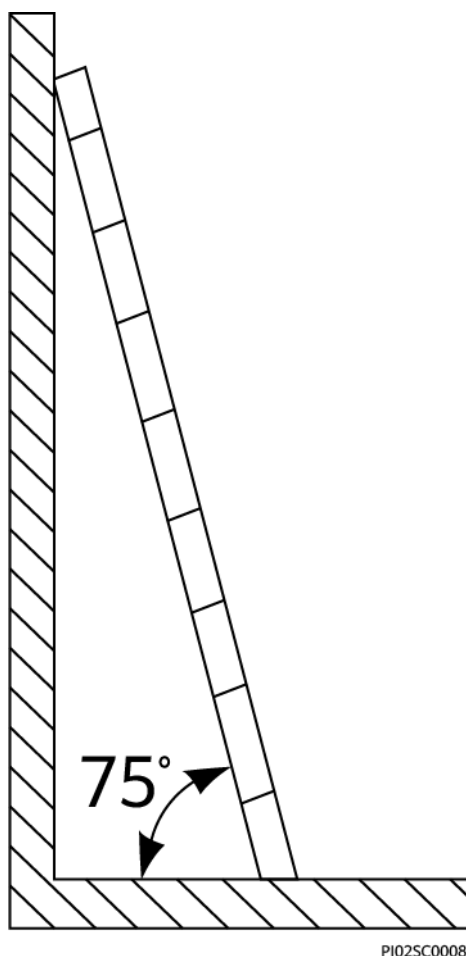

- Mentre si sale sulla scala, adottare le seguenti precauzioni per ridurre i rischi e garantire la sicurezza:
  - Tenere il corpo fermo.
  - Non salire oltre il quarto piolo della scala dall'alto.
  - Assicurarsi che il baricentro del proprio corpo non fuoriesca degli staggi della scala.

## Foratura

Durante la foratura di pareti o pavimenti, osservare le seguenti precauzioni di sicurezza:

- Indossare occhiali e guanti protettivi durante la foratura.
- Durante la foratura, proteggere l'attrezzatura da trucioli. Dopo la foratura, rimuovere eventuali trucioli accumulatisi all'interno o all'esterno dell'attrezzatura.

## Spostamento di oggetti pesanti

- Prestare attenzione per evitare lesioni durante lo spostamento di oggetti pesanti.

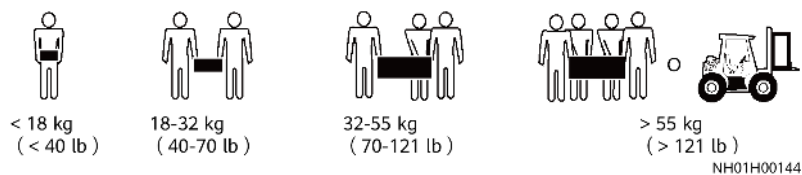

- Durante lo spostamento dell'attrezzatura a mano, indossare occhiali protettivi per evitare lesioni.

## 1.6 Messa in opera

Quando l'attrezzatura viene alimentata per la prima volta, assicurarsi che il personale qualificato abbia impostato i parametri correttamente. Impostazioni non corrette potrebbero causare incoerenze con la certificazione locale e influire sul normale funzionamento dell'attrezzatura.

## 1.7 Manutenzione e sostituzione

### PERICOLO

L'alta tensione generata dall'attrezzatura durante il funzionamento potrebbe causare scosse elettriche con potenziali conseguenze letali, lesioni gravi o gravi danni ai beni. Prima di eseguire la manutenzione, spegnere l'attrezzatura e rispettare rigorosamente le precauzioni di sicurezza riportate nel presente documento e nei documenti pertinenti.

- Eseguire la manutenzione dell'attrezzatura con un'adeguata conoscenza del presente documento e con strumenti e attrezzature appropriati per eseguire i test.
- Prima di eseguire la manutenzione dell'attrezzatura, spegnerla e seguire le istruzioni sull'etichetta del ritardo di scarica per assicurarsi che l'attrezzatura sia spenta.
- Posizionare segnali di avviso temporanei o recintare l'area per evitare l'ingresso di personale non autorizzato al sito di manutenzione.
- Se l'attrezzatura è difettosa, contattare il proprio fornitore.
- L'attrezzatura può essere accesa solo dopo aver eliminato tutte le anomalie. La mancata osservanza di questa precauzione può peggiorare i guasti o danneggiare il dispositivo.

# 2 Panoramica

---

## 2.1 Introduzione al prodotto

### Funzioni

Il SUN2000 è un inverter trifase a stringa FV collegato alla rete elettrica che converte l'alimentazione CC generata dalle stringhe FV in alimentazione CA e immette elettricità nella rete elettrica.

### Modello

Questo documento si riferisce ai seguenti modelli SUN2000:

- SUN2000-3KTL-M1
- SUN2000-4KTL-M1
- SUN2000-5KTL-M1
- SUN2000-6KTL-M1
- SUN2000-8KTL-M1
- SUN2000-10KTL-M1

#### **NOTA**

I modelli SUN2000-8KTL-M1 e SUN2000-10KTL-M1 non sono disponibili in Australia.

**Figura 2-1** Descrizione del modello (esempio basato sul modello SUN2000-5KTL-M1)

**SUN2000-5KTL-M1**

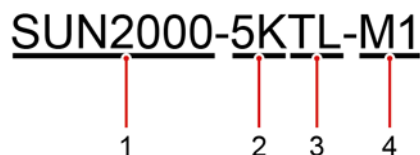

1 2 3 4

**Tabella 2-1** Descrizione del modello

Identificativo	Descrizione	Valore
1	Nome della serie	SUN2000: inverter trifase a stringa FV collegato alla rete elettrica
2	Classe energetica	<ul style="list-style-type: none"> <li>● 3K: potenza nominale di 3 kW</li> <li>● 4K: potenza nominale di 4 kW</li> <li>● 5K: potenza nominale di 5 kW</li> <li>● 6K: potenza nominale di 6 kW</li> <li>● 8K: potenza nominale di 8 kW</li> <li>● 10K: potenza nominale di 10 kW</li> </ul>
3	Topologia	TL: senza trasformatore
4	Codice prodotto	M1: serie di prodotti con tensione in ingresso di 1.100 V CC

## Applicazione per il collegamento in rete

Il SUN2000 si applica ai sistemi residenziali installati sul tetto e collegati alla rete elettrica, nonché a piccoli impianti FV a terra collegati alla rete elettrica. Di solito, un sistema collegato alla rete elettrica è composto da stringhe FV, inverter di rete elettrica, interruttori CA e unità di distribuzione dell'alimentazione.

**Figura 2-2** Applicazione per il collegamento in rete (i riquadri tratteggiati indicano i componenti opzionali)

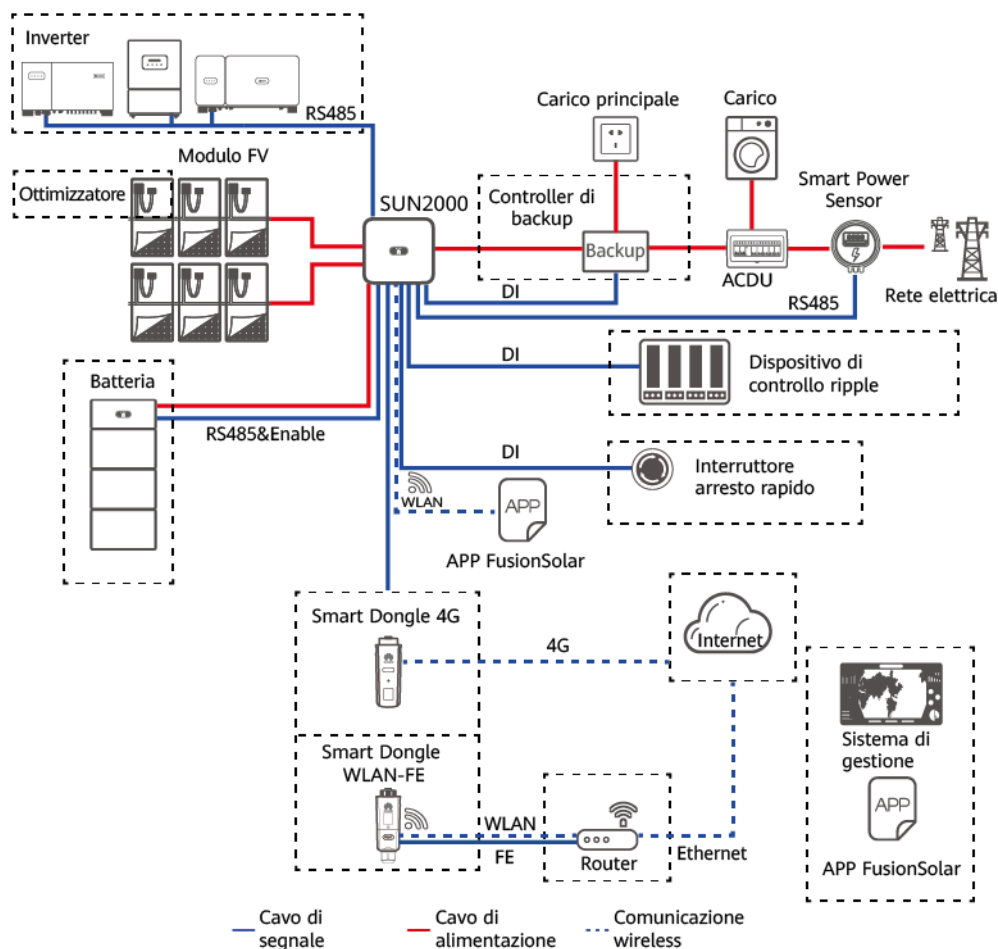

**NOTA**

- Se il modulo Wi-Fi integrato del SUN2000 è collegato all'app, può essere eseguita solo la messa in servizio del dispositivo.
- In uno scenario di collegamento in cascata del SUN2000, il modello di inverter principale può essere SUN2000-(3KTL-10KTL)-M1, mentre il modello di inverter secondario può essere SUN2000-(3KTL-10KTL)-M1, SUN2000-(5KTL-20KTL)-M0, SUN2000-50KTL/60KTL/65KTL-M0, SUN2000-29.9KTL/36KTL o SUN2000-33KTL-A.

## Tipi di rete elettrica supportati

Il SUN2000 supporta le reti elettriche TN-S, TN-C, TN-C-S, TT e IT.



**Figura 2-3** Tipi di rete elettrica

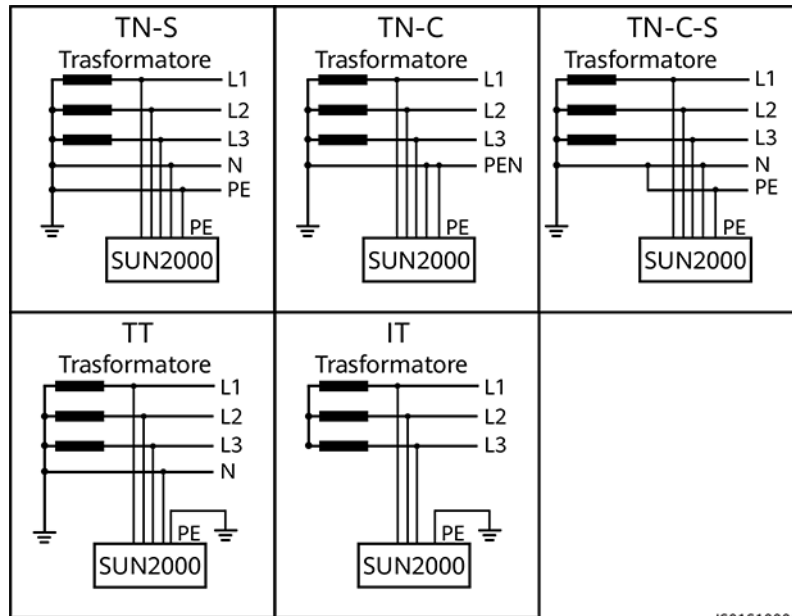

IS01S10001

**NOTA**

- Se il SUN2000 viene utilizzato nella rete elettrica TT, la tensione N-PE deve essere inferiore a 30 V.
- Se il SUN2000 viene utilizzato nella rete elettrica IT, impostare **Isolamento** su **Ingresso senza messa a terra (con TF)**.

## 2.2 Aspetto

**Figura 2-4** Aspetto

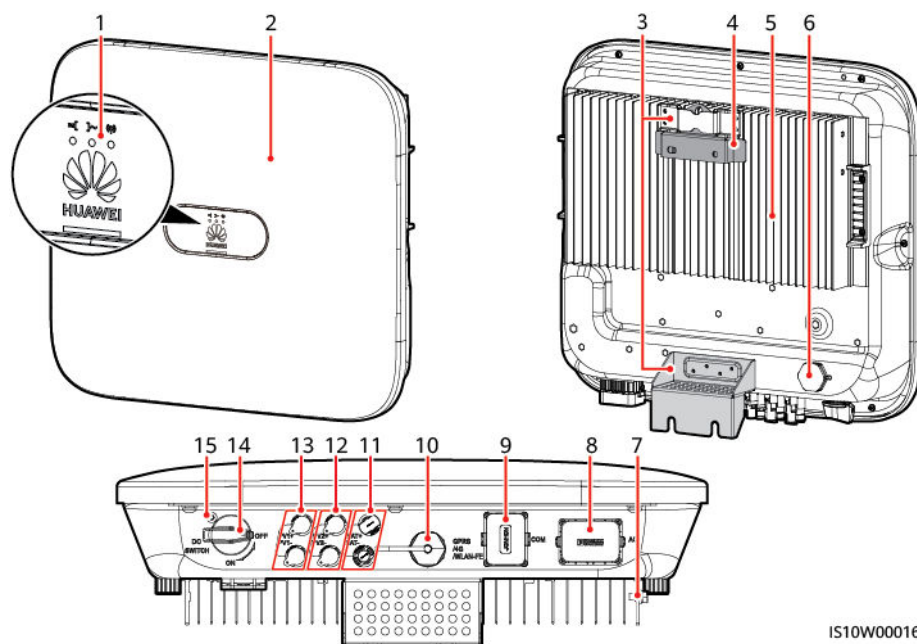

IS10W00016

- |                                                          |                                                 |
|----------------------------------------------------------|-------------------------------------------------|
| (1) Indicatore LED                                       | (2) Pannello frontale                           |
| (3) Kit di fissaggio                                     | (4) Staffa di montaggio                         |
| (5) Dissipatore di calore                                | (6) Valvola di ventilazione                     |
| (7) Vite di messa a terra                                | (8) Porta uscita CA (AC)                        |
| (9) Porta di comunicazione (COM)                         | (10) Porta Smart Dongle (GPRS/4G/<br>WLAN-FE)   |
| (11) Terminali batteria (BAT+/BAT-)                      | (12) Terminali di ingresso CC (PV2+/<br>PV2 - ) |
| (13) Terminali di ingresso CC (PV1+/<br>PV1 - )          | (14) Interruttore CC (DC SWITCH)                |
| (15) Foro per la vite di bloccaggio dell'interruttore CC |                                                 |

 **NOTA**

Due fori per viti M6 sul lato destro e sinistro del SUN2000 sono riservati per l'installazione della tettoia.



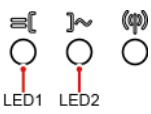

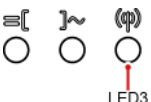

**Tabella 2-2** Descrizione degli indicatori



Categoria	Stato		Descrizione
	LED1	LED2	
Indicatore di funzionamento 	Verde fisso	Verde fisso	- Il SUN2000 sta funzionando in modalità di collegamento alla rete elettrica.
	Verde lampeggiant e a intervalli lunghi (acceso per 1 sec. e poi spento per 1 sec.)	Spento	CC attiva, CA non attiva.
	Verde lampeggiant e a intervalli lunghi (acceso per 1 sec. e poi spento per 1 sec.)	Verde lampeggiante a intervalli lunghi (acceso per 1 sec. e poi spento per 1 sec.)	CC e CA sono attive e il SUN2000 non fornisce energia alla rete elettrica.

Categoria	Stato			Descrizione
	Spento	Verde lampeggiante a intervalli lunghi (accesso per 1 sec. e poi spento per 1 sec.)		CC non attiva, CA attiva.
	Spento	Spento		CC e CA non sono attive.
	Rosso lampeggiante e a intervalli brevi (accesso per 0,2 sec. e poi spento per 0,2 sec.)	-		Allarme ambientale CC. Ad esempio, la tensione in ingresso della stringa FV è elevata, il collegamento della stringa FV è invertito o la resistenza di isolamento del sistema è bassa.
	-	Lampeggiante rosso a intervalli brevi		Allarme ambientale CA. Ad esempio, la tensione della rete elettrica è troppo bassa o troppo alta oppure la frequenza è troppo bassa o troppo alta.
	Rosso fisso	Rosso fisso		Guasto
Indicatore di comunicazione e 	<b>LED3</b>			-
	Verde lampeggiante a intervalli brevi (accesso per 0,2 sec. e poi spento per 0,2 sec.)			La comunicazione è in corso. Quando un telefono cellulare viene collegato al SUN2000, l'indicatore lampeggia in verde a intervalli lunghi per segnalare che il telefono è collegato al SUN2000.
	Verde lampeggiante a intervalli lunghi (accesso per 1 sec. e poi spento per 1 sec.)			Accesso cellulare
	Spento			Nessuna comunicazione
Indicatore di sostituzione dispositivo	<b>LED1</b>	<b>LED2</b>	<b>LED3</b>	-
	Rosso fisso	Rosso fisso	Rosso fisso	L'hardware del SUN2000 è guasto e il SUN2000 deve essere sostituito.

## 2.3 Descrizione etichetta

### 2.3.1 Etichette sull'involucro

Simbolo	Nome	Descrizione
 <p><b>Danger: High Voltage! 高压危险!</b> Start maintaining the SUN2000 at least 5 minutes after the SUN2000 disconnects from all external power supplies. 逆变器与外部所有电源断开后需要等待至少5分钟, 才可以进行维护。</p>	Ritardo di scarica	È presente tensione residua anche dopo aver spento il SUN2000. Sono necessari 5 minuti affinché il SUN2000 si scarichi fino a raggiungere livelli di tensione sicuri.
 <p><b>Warning: High Temperature! 高温危险!</b> Never touch the enclosure of an operating SUN2000. 逆变器工作时严禁触摸外壳。</p>	Pericolo di ustioni	Non toccare un SUN2000 in funzione perché genera temperature elevate sull'involucro.
 <p><b>Danger: Electrical Hazard! 有电危险!</b> Only certified professionals are allowed to install and operate the SUN2000. 仅有资质的专业人员才可进行逆变器的安装和操作。 High touch current, earth connection essential before connecting supply. 大接触电流! 接通电源前须先接地。</p>	Pericolo di scossa elettrica	<ul style="list-style-type: none"> <li>È presente alta tensione dopo l'accensione del SUN2000. Solo tecnici abilitati e qualificati sono autorizzati a operare sul SUN2000.</li> <li>È presente una forte corrente di contatto dopo aver acceso il SUN2000. Prima di accendere il SUN2000, assicurarsi che sia collegato correttamente con la messa a terra.</li> </ul>
 <p><b>CAUTION</b> Read instructions carefully before performing any operation on the SUN2000. 对逆变器进行任何操作前, 请仔细阅读说明书!</p>	Fare riferimento alla documentazione	Ricorda agli operatori di consultare i documenti forniti con il SUN2000.
	Etichetta di messa a terra	Indica la posizione di collegamento del cavo PE.
 <p><b>Do not disconnect under load!</b> 禁止带负荷断开连接!</p>	Avvertenza di funzionamento	Non rimuovere il connettore di ingresso CC o il connettore di uscita CA quando il SUN2000 è in esecuzione.
 <p>(1P)PN/ITEM:XXXXXXXX (32P)Model: SUN2000-XKTL-XX (S)SN:XXXXXXXXXXXXX MADE IN CHINA</p>	Numero di serie del SUN2000	Indica il numero di serie.

Simbolo	Nome	Descrizione
 MAC: xxxxxxxxxxxx	Indirizzo MAC del SUN2000	Indica l'indirizzo MAC.
	Codice QR di accesso Wi-Fi del SUN2000	Eeguire la scansione del codice QR per connettere la rete Wi-Fi del SUN2000 Huawei.

## 2.3.2 Targhetta del prodotto

Figura 2-5 Targhetta (esempio basato sul modello SUN2000-10KTL-M1)

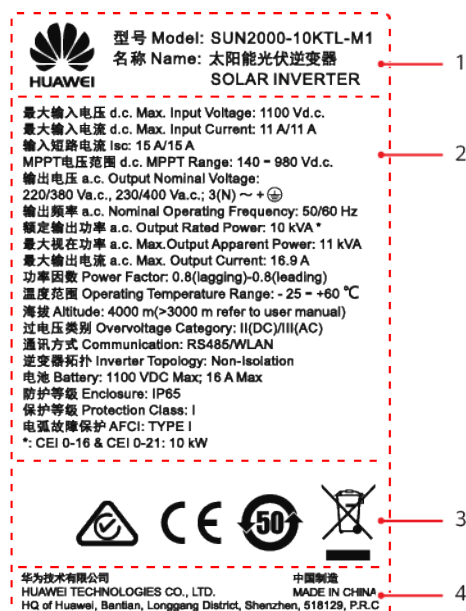

- (1) Marchio e modello del prodotto
- (2) Parametri tecnici chiave
- (3) Marchi di certificazione
- (4) Denominazione della società e paese di origine

### NOTA

La figura della targhetta è solo di riferimento.

## 2.4 Principi di funzionamento

## 2.4.1 Schema elettrico

Due stringhe FV si collegano al SUN2000 e i loro punti di massima potenza vengono monitorati da due circuiti di monitoraggio dei punti di massima potenza (MPPT). Il SUN2000 converte l'alimentazione CC in alimentazione trifase CA attraverso un circuito ad inverter. La protezione da sovratensioni è supportata sia su CC che CA.

**Figura 2-6** Schema concettuale del SUN2000

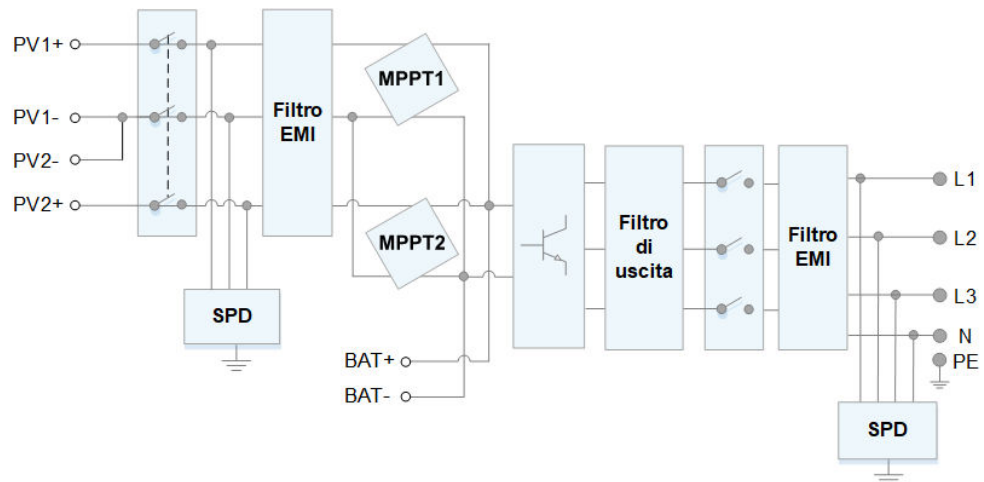

## 2.4.2 Modalità di funzionamento

Il SUN2000 può funzionare nella modalità Standby, Operativa o Arresto.

**Figura 2-7** Modalità di funzionamento

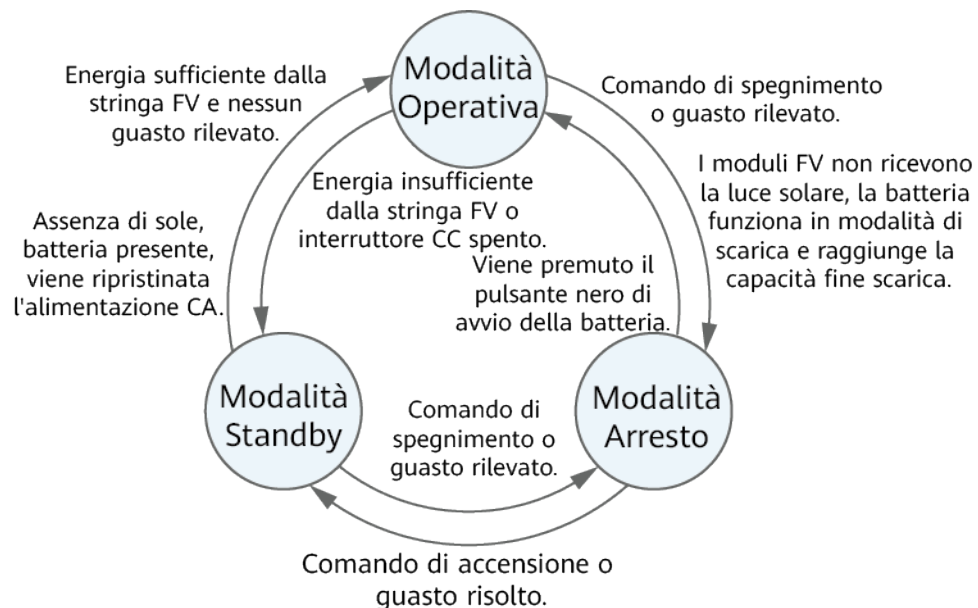

IS07500002

**Tabella 2-3** Descrizione della modalità di funzionamento

<b>Modalità di funzionamento</b>	<b>Descrizione</b>
Standby	Il SUN2000 passa alla modalità Standby quando l'ambiente esterno non soddisfa i requisiti di operatività. In modalità Standby: <ul style="list-style-type: none"> <li>● Il SUN2000 esegue continuamente il controllo dello stato ed entra in modalità Operativa una volta soddisfatti i requisiti operativi.</li> <li>● Il SUN2000 entra in modalità Arresto dopo aver ricevuto un comando di arresto o rilevato un guasto dopo l'avvio.</li> </ul>
Operativa	In modalità Operativa: <ul style="list-style-type: none"> <li>● Il SUN2000 converte la corrente CC dalle stringhe FV in corrente CA e fornisce corrente alla rete elettrica.</li> <li>● Il SUN2000 traccia il punto di potenza massima per ottimizzare l'uscita della stringa FV.</li> <li>● Se il SUN2000 rileva un guasto o un comando di arresto, entra in modalità Arresto.</li> <li>● Il SUN2000 entra in modalità Standby dopo aver rilevato che la potenza in uscita della stringa FV non è adatta per il collegamento alla rete elettrica per la generazione di elettricità.</li> <li>● Se i moduli FV non ricevono la luce solare, la batteria funziona in modalità di scarica e raggiunge la capacità fine scarica, il SUN2000 entra in modalità Arresto.</li> </ul>
Arresto	<ul style="list-style-type: none"> <li>● In modalità Standby o Operativa, il SUN2000 entra in modalità Arresto dopo aver rilevato un errore o ricevuto un comando di arresto.</li> <li>● In modalità Arresto, il SUN2000 entra in modalità Standby dopo aver ricevuto un comando di avvio o dopo la risoluzione del problema.</li> <li>● In modalità Arresto, se si preme il pulsante nero di avvio della batteria, il SUN2000 entra in modalità Operativa.</li> </ul>

# 3 Memoria

---

I seguenti requisiti devono essere soddisfatti se il SUN2000 non viene utilizzato direttamente:

- Non rimuovere l'imballaggio del SUN2000.
- Mantenere la temperatura di stoccaggio da -40 °C a +70 °C e l'umidità dal 5% al 95% RH.
- Il SUN2000 deve essere posizionato in un luogo pulito, asciutto, protetto dalla polvere e dalla corrosione del vapore acqueo.
- È possibile impilare un massimo di otto SUN2000. Per evitare lesioni personali o danni ai dispositivi, impilare i SUN2000 con cautela per evitare che cadano.
- Durante il periodo di stoccaggio sono necessarie delle ispezioni. Sostituire i materiali di imballaggio se necessario.
- Se il SUN2000 è stato immagazzinato per un lungo periodo, le ispezioni e i test devono essere eseguiti da personale qualificato prima di essere messo in funzione.



# 4 Installazione

---

## 4.1 Controllo prima dell'installazione

### Materiali di imballaggio esterni

Prima di rimuovere l'imballaggio dell'inverter, controllare se i materiali di imballaggio esterni sono danneggiati, ad esempio se sono presenti fori e fessure, e controllare il modello dell'inverter. Se l'imballaggio è danneggiato o il modello dell'inverter non è quello richiesto, non rimuovere l'imballaggio e contattare il proprio fornitore al più presto possibile.

 **NOTA**

Si consiglia di rimuovere i materiali di imballaggio entro 24 ore prima di installare l'inverter.









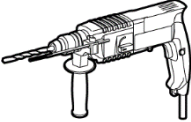
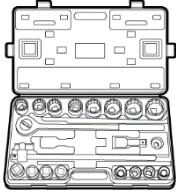
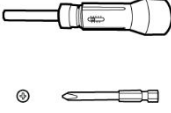
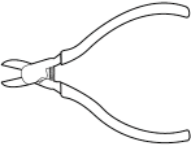
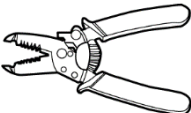

### Contenuto della confezione





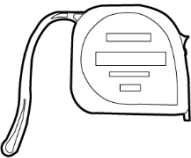

Dopo aver aperto la confezione dell'inverter, controllare se il contenuto è completo e intatto. Se è danneggiato o manca un qualsiasi componente, contattare il fornitore.

 **NOTA**

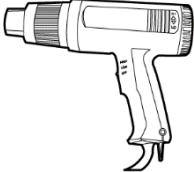
Per dettagli sulle quantità del contenuto, consultare l'elenco *Contenuto della confezione* sull'involucro.

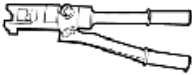
## 4.2 Utensili

Tipo	Utensile			
Utensili per l'installazione	 Trapano Punta da trapano: $\Phi$ 8 mm e $\Phi$ 6 mm	 Set di chiavi a bussola	 Cacciavite dinamometrico Testa Phillips: M3	 Tronchesi
	 Spelacavi	 Chiave di rimozione Modello: Chiave fissa PV-MS-HZ; produttore: Staubli	 Martello di gomma	 Taglierino
	 Tagliacavi	 Crimpatrice Modello: PV-CZM-22100; produttore: Staubli	 Multimetro Intervallo di misurazione della tensione CC $\geq$ 1100 V CC	 Aspirapolvere
	 Pennarello	 Nastro di misurazione	 Livella a bolla o digitale	 Crimpatrice per terminali capocorda

Tipo	Utensile			
	 Guaina termorestringente	 Pistola termica	 Fascetta stringicavo	 Pinze idrauliche
Dispositivi di protezione individuale	 Guanti di protezione	 Occhiali di protezione	 Mascherina antipolvere	 Scarpe antinfortunistiche

## 4.3 Determinazione della posizione di installazione

### 4.3.1 Requisiti ambientali

#### Requisiti di base

- Il SUN2000 è protetto da IP65 e può essere installato in ambienti interni o esterni.
- Non installare il SUN2000 in un luogo in cui il personale potrebbe essere facilmente a contatto con l'involucro e il dissipatore di calore, poiché queste parti sono estremamente calde durante il funzionamento.
- Non installare il SUN2000 in zone con presenza di materiali infiammabili o esplosivi.
- Non installare il SUN2000 in un luogo a portata di bambini.
- Non installare il SUN2000 all'esterno in luoghi con aria salmastra perché potrebbe essere sottoposto a corrosione e provocare incendi. Un luogo con aria salmastra indica una zona posizionata a 500 metri dalla costa o soggetta a brezza marina. Le aree soggette a brezza marina variano secondo le condizioni meteorologiche (come tifoni e monsoni) o dei terreni (come dighe e colline).
- Il SUN2000 deve essere installato in un ambiente ben ventilato per garantire una buona dissipazione del calore.
- Consigliato: installare il SUN2000 in un luogo riparato o con una tettoia.

#### Requisiti della struttura di montaggio

- La struttura di montaggio dove viene installato il SUN2000 deve essere ignifuga.
- Non installare il SUN2000 su materiali da costruzione infiammabili.

- Il SUN2000 è pesante. Assicurarsi che la superficie di installazione sia sufficientemente solida per sopportare il peso del carico.
- In aree residenziali, non installare il SUN2000 su pareti in cartongesso o su pareti costruite con materiali simili con scarsa insonorizzazione perché il SUN2000 genera un forte rumore.

## 4.3.2 Requisiti riferiti allo spazio

### Requisiti riferiti all'angolo di installazione

Il SUN2000 può essere montato a parete o su palo. I requisiti riferiti all'angolo di installazione sono i seguenti:

- Installare il SUN2000 verticalmente o con un angolo massimo di inclinazione all'indietro di 15 gradi per facilitare la dissipazione del calore.
- Non installare il SUN2000 in posizione inclinata in avanti, inclinata eccessivamente all'indietro, inclinata lateralmente, orizzontale o verticale.

Figura 4-1 Installazione inclinata

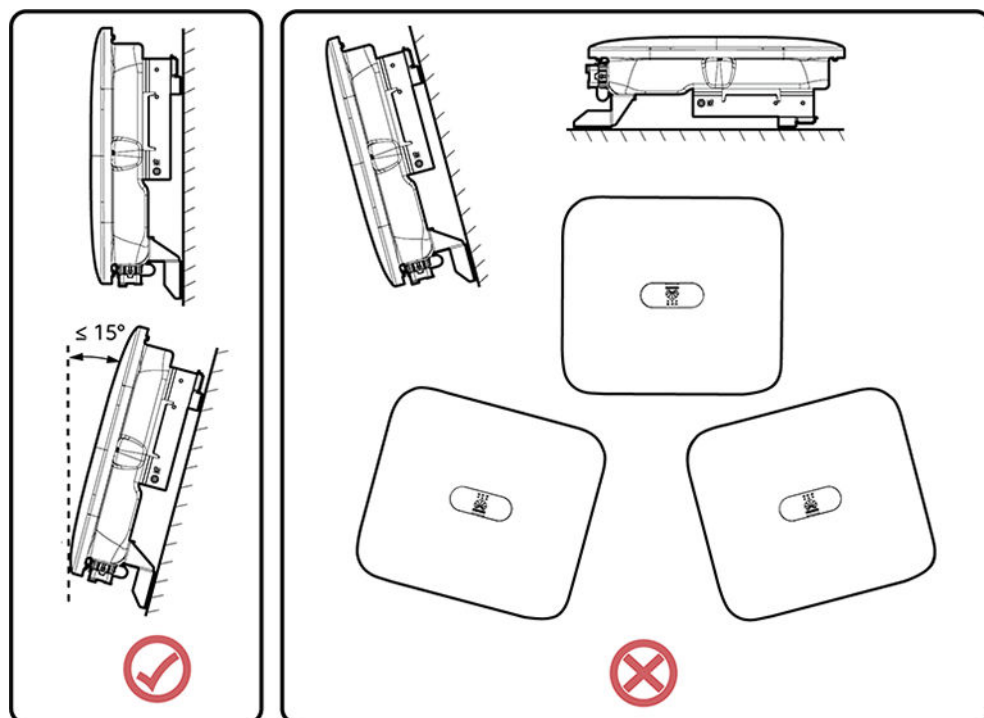

IS10H00012

### Requisiti riferiti allo spazio di installazione

- Riservare spazio sufficiente intorno al SUN2000 per agevolare l'installazione e la dissipazione del calore.

**Figura 4-2** Spazio di installazione

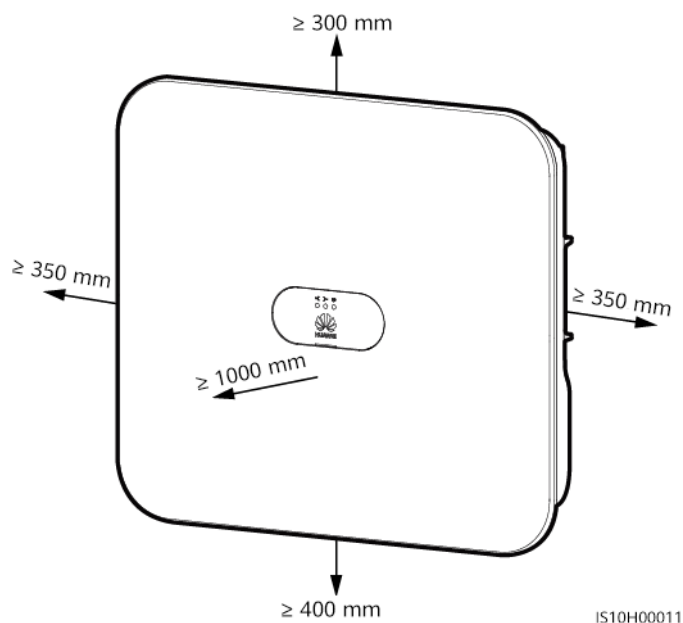

- Quando si installano più SUN2000, installarli in posizione orizzontale se lo spazio è disponibile e in posizione triangolare se lo spazio non è sufficiente. L'installazione impilata non è consigliata.

**Figura 4-3** Installazione in posizione orizzontale (consigliata)

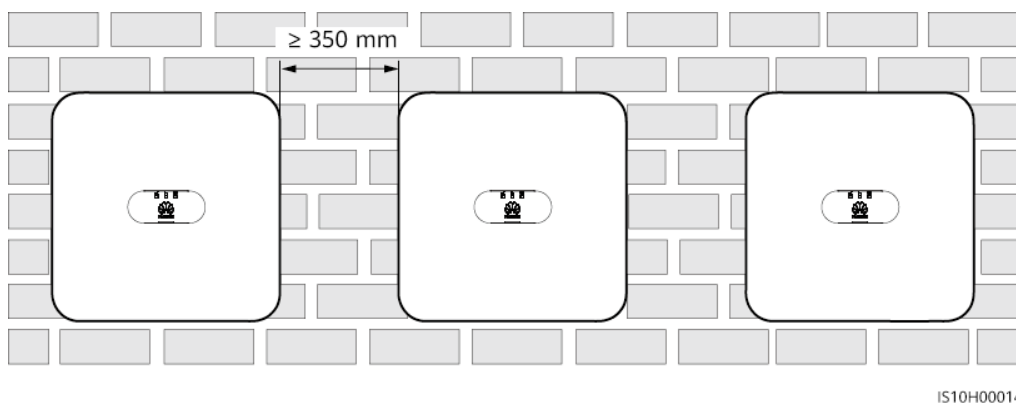

**Figura 4-4** Installazione in posizione sfalsata (consigliata)

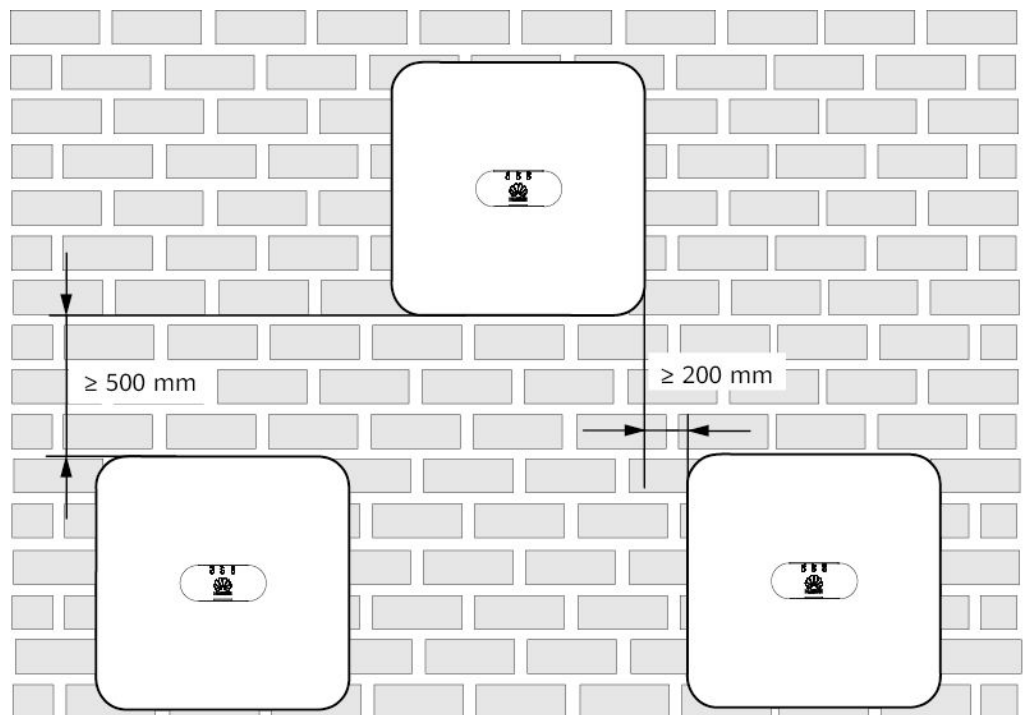

IS05W00017

**Figura 4-5** Installazione impilata (non consigliata)

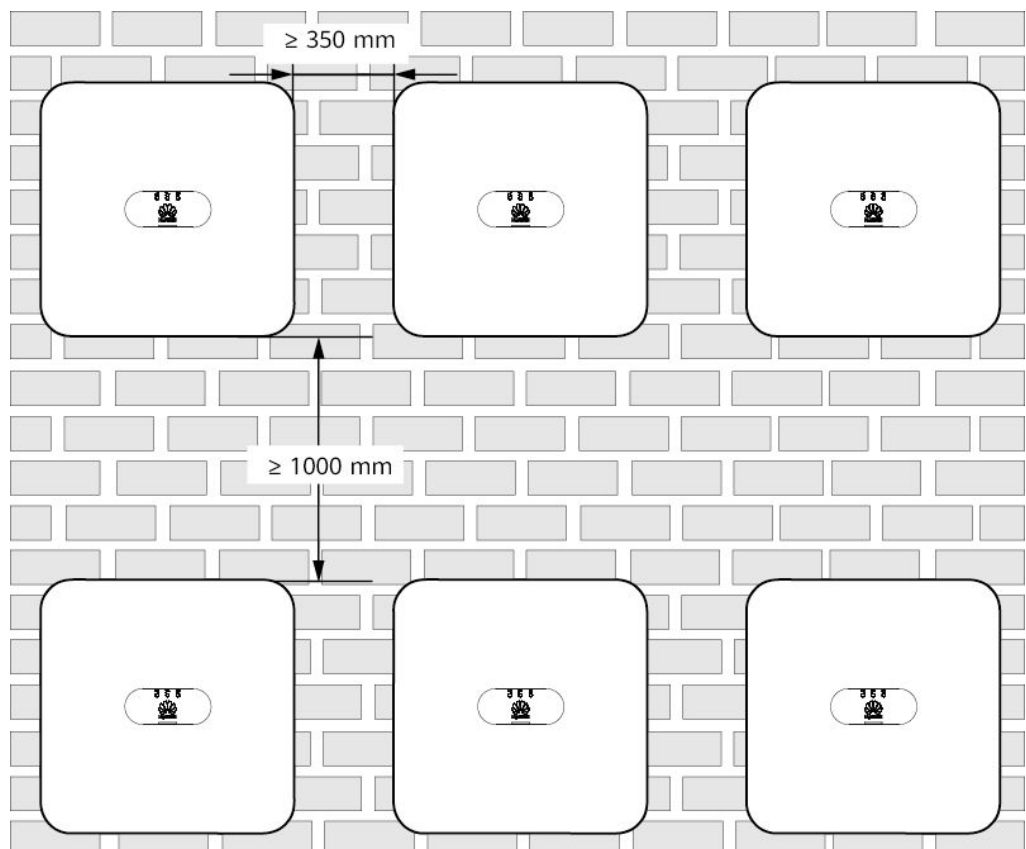

IS05W00016

## 4.4 Spostamento del SUN2000

### Procedura

- Passo 1** Sono necessarie due persone per spostare il SUN2000, una per lato. Sollevare il SUN2000 dal contenitore di imballaggio e spostarlo nella posizione di installazione specificata.

#### ATTENZIONE

- Spostare il SUN2000 con cautela per evitare danni al dispositivo e lesioni personali.
- Non utilizzare i morsetti e le porte di cablaggio nella parte inferiore per sostenere il peso del SUN2000.
- Collocare un tappetino in gommapiuma o un cartone sotto il SUN2000 per evitare che l'involucro si danneggi.

Figura 4-6 Spostamento del SUN2000

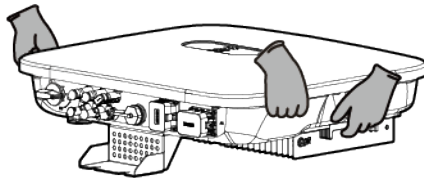

----Fine

## 4.5 Installazione della staffa di montaggio

### Precauzioni per l'installazione

Figura 4-7 mostra le dimensioni dei fori di installazione sul SUN2000.

Figura 4-7 Dimensioni della staffa di montaggio

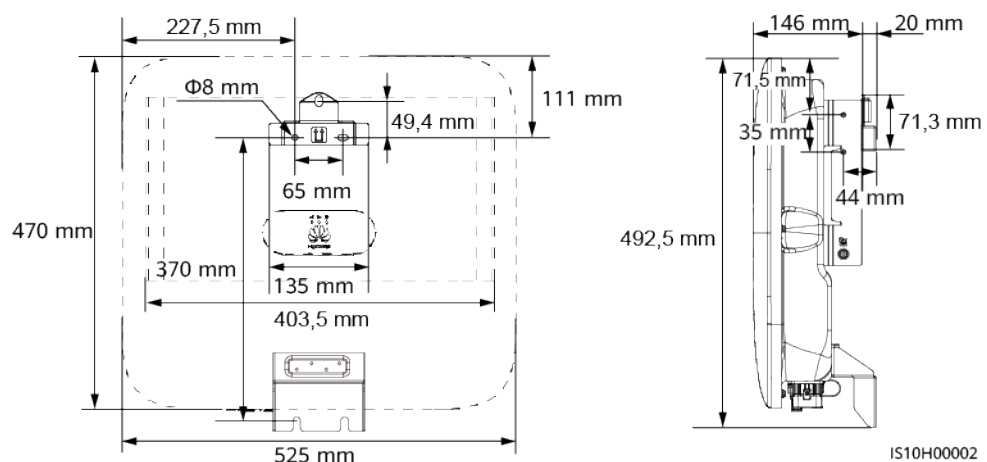

 **NOTA**

Due fori per viti M6 su entrambi i lati destro e sinistro dell'inverter sono riservati per l'installazione di una tettoia.

## 4.5.1 Installazione a parete

### Procedura

**Passo 1** Determinare le posizioni per i fori e segnare le posizioni usando un pennarello.

**Passo 2** Fissare la staffa di montaggio.

 **NOTA**

I bulloni a espansione M6x60 sono forniti assieme al SUN2000. Se per lunghezza o numero non rispondono ai requisiti di installazione, procurarsi dei bulloni a espansione M6 in acciaio idonei.

**Figura 4-8** Composizione del bullone a espansione

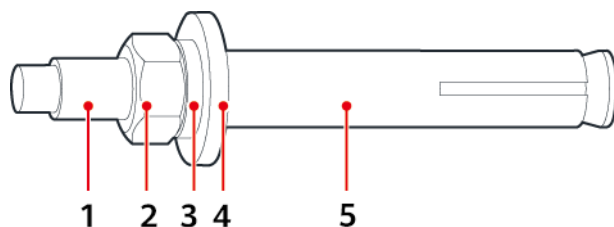

IS05W00018

- |                     |                            |                       |
|---------------------|----------------------------|-----------------------|
| (1) Bullone         | (2) Dado                   | (3) Rondella elastica |
| (4) Rondella piatta | (5) Manicotto a espansione |                       |

 **PERICOLO**

Fare attenzione a non forare i tubi dell'acqua e i cavi all'interno del muro.

**AVVISO**

- Per evitare di inalare polvere o che la polvere entri a contatto con gli occhi, indossare occhiali di protezione e una mascherina antipolvere durante la foratura.
- Eliminare le polveri all'interno e intorno ai fori utilizzando un aspirapolvere e misurare la distanza tra i fori. Se i fori non sono posizionati perfettamente, praticare nuovi fori.
- Allineare la parte superiore del manicotto a espansione alla parete in cemento dopo aver rimosso il bullone, la rondella elastica e la rondella piatta. In caso contrario, la staffa di montaggio non sarà installata in modo sicuro sulla parete di cemento.
- Allentare i dadi, le rondelle piatte e le rondelle a molla dei due bulloni a espansione come illustrato di seguito.



**Figura 4-9** Installazione della staffa di montaggio

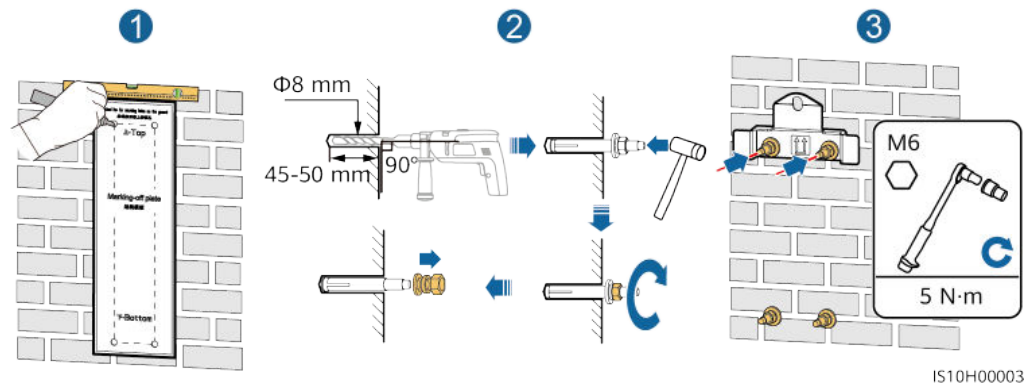

**Passo 3** (Facoltativo) Installare la vite di bloccaggio per l'interruttore CC.

**NOTA**

- La vite di bloccaggio per l'interruttore CC viene fornita con il SUN2000. Secondo gli standard australiani, la vite di bloccaggio viene utilizzata per fissare l'interruttore CC per evitare che il SUN2000 venga avviato accidentalmente.
- Per il modello usato in Australia, eseguire questo passaggio in base agli standard locali.

**Figura 4-10** Installazione della vite di bloccaggio per l'interruttore CC

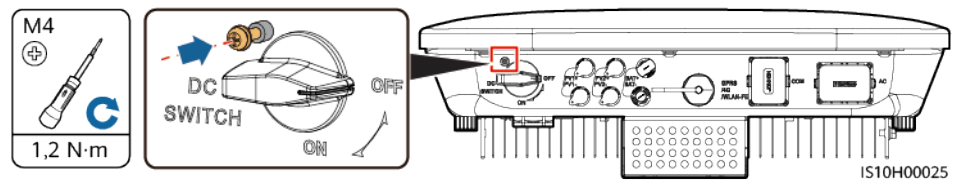

**Passo 4** Installare il SUN2000 sulla staffa di montaggio.

**Passo 5** Serrare il dado.

**Figura 4-11** Installazione di un SUN2000

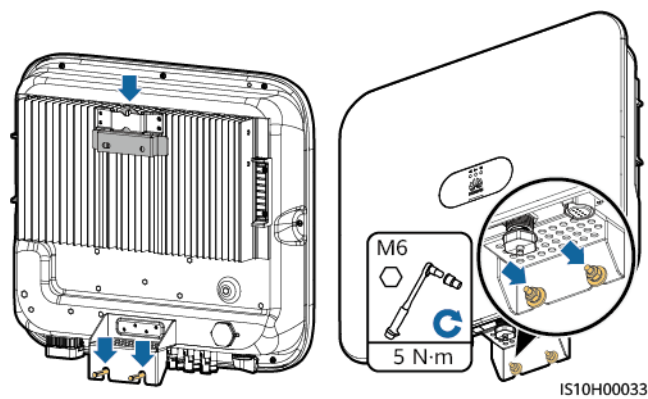

**Passo 6** (Facoltativo) Installare un lucchetto antifurto.

### AVVISO

- Procurarsi un lucchetto antifurto adatto al diametro del foro ( $\Phi$  8 mm). Assicurarsi che il lucchetto possa essere effettivamente installato.
- Si consiglia un lucchetto impermeabile da esterni.
- Conservare la chiave del lucchetto antifurto in un luogo sicuro.

Figura 4-12 Installazione di un lucchetto antifurto

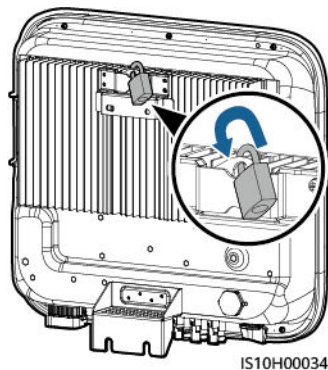

----Fine

## 4.5.2 Installazione con montaggio su supporto

### Prerequisiti

Preparare i gruppi di bulloni in acciaio inox M6 (comprese rondelle piatte, rondelle a molla e bulloni M6) con lunghezze appropriate e le rondelle piatte e i dadi in base alle specifiche di supporto.

### Procedura

- Passo 1** Determinare le posizioni dei fori usando una mascherina di marcatura e contrassegnare le posizioni dei fori con un pennarello.

**Figura 4-13** Determinare la posizione dei fori

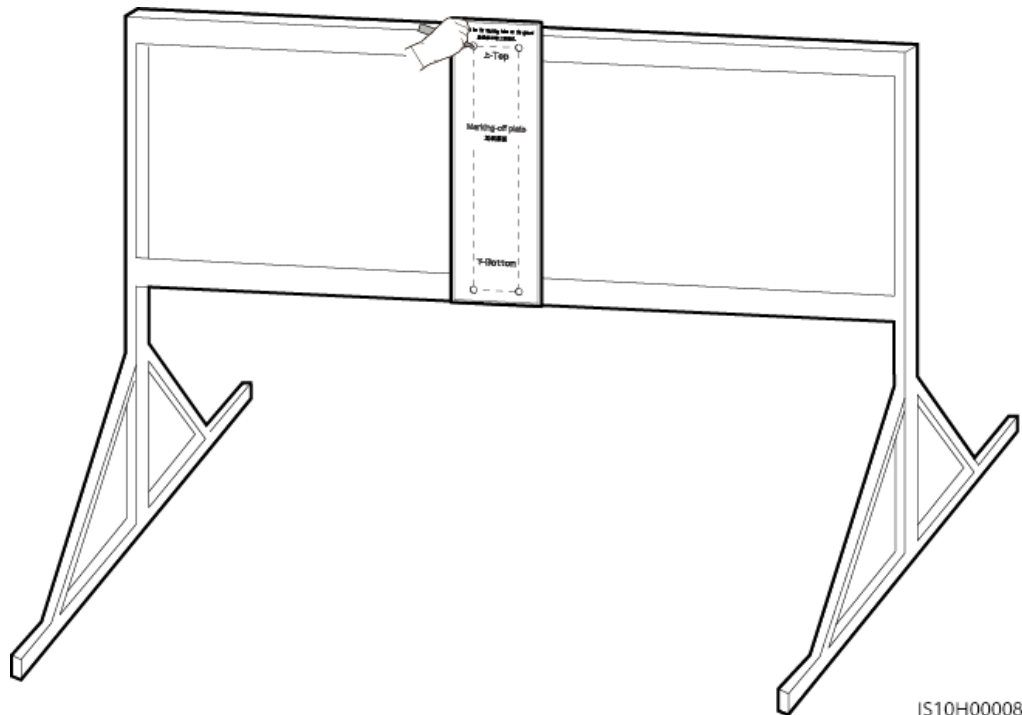

IS10H00008

**Passo 2** Forare utilizzando un trapano.

**NOTA**

Si consiglia di applicare della vernice antiruggine sulla posizione dei fori per protezione.

**Figura 4-14** Foratura

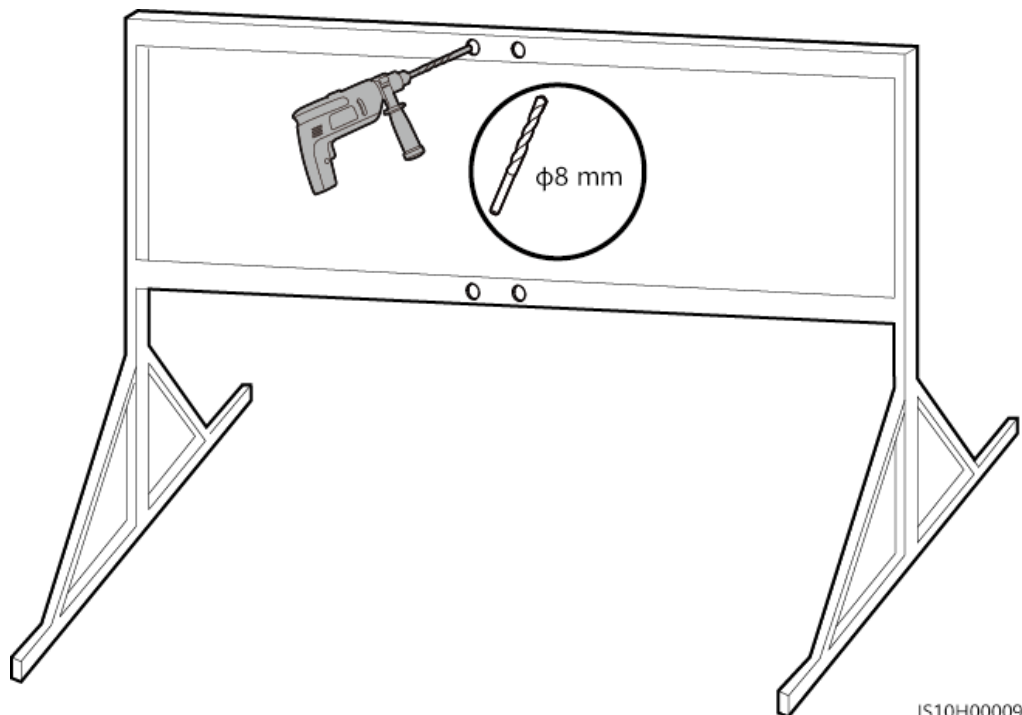

IS10H00009

**Passo 3** Fissare la staffa di montaggio.

**Figura 4-15** Fissaggio della staffa di montaggio

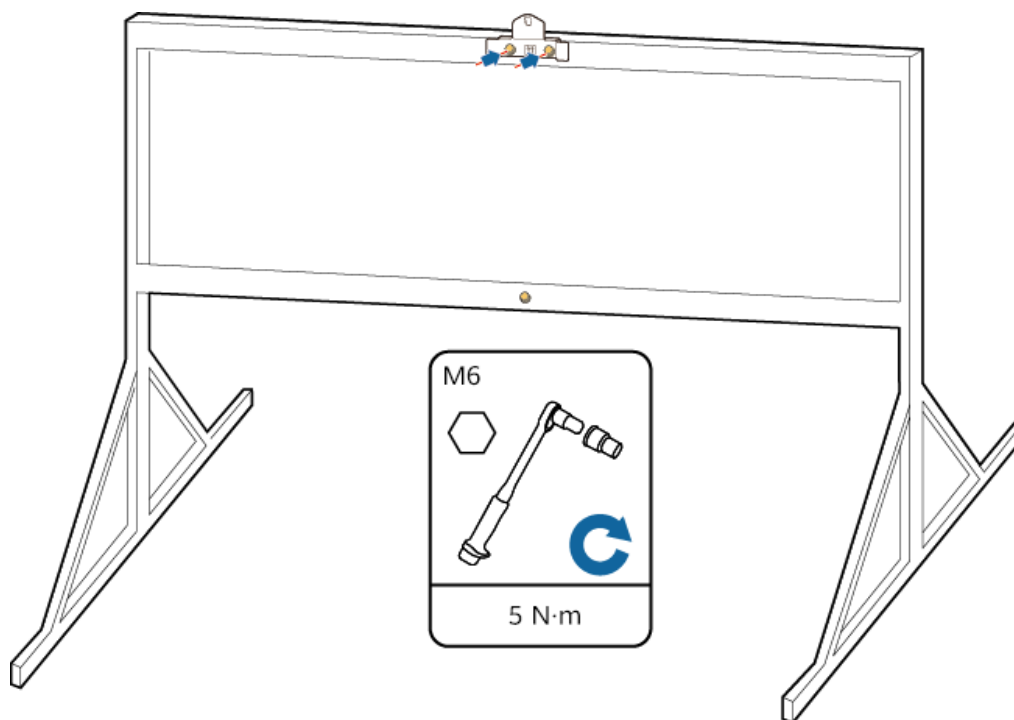

IH07H00013

**Passo 4** (Facoltativo) Installare la vite di bloccaggio per l'interruttore CC.

**NOTA**

- La vite di bloccaggio per l'interruttore CC viene fornita con il SUN2000. Secondo gli standard australiani, la vite di bloccaggio viene utilizzata per fissare l'interruttore CC per evitare che il SUN2000 venga avviato accidentalmente.
- Per il modello usato in Australia, eseguire questo passaggio in base agli standard locali.

**Figura 4-16** Installazione della vite di bloccaggio per l'interruttore CC

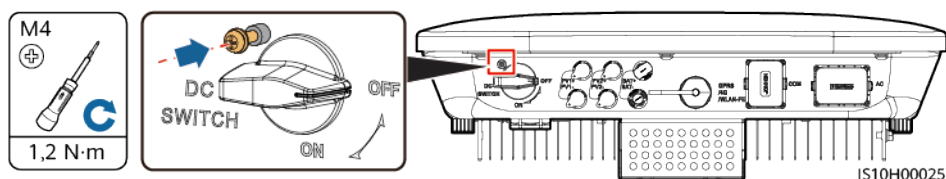

IS10H00025

**Passo 5** Installare il SUN2000 sulla staffa di montaggio.

**Passo 6** Serrare i gruppi di bulloni.

**Figura 4-17** Installazione di un SUN2000

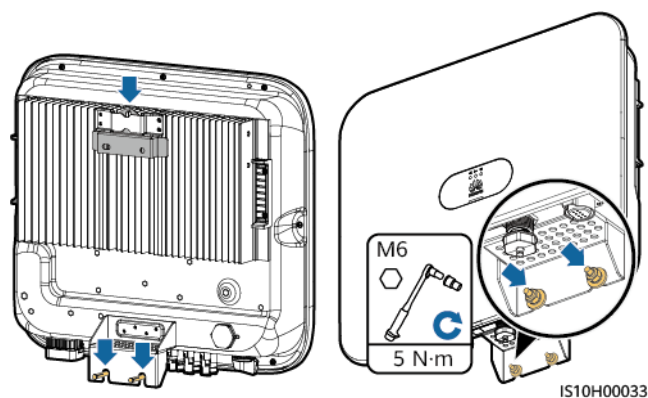

**Passo 7** (Facoltativo) Installare un lucchetto antifurto.

#### AVVISO

- Procurarsi un lucchetto antifurto adatto al diametro del foro ( $\Phi$  8 mm). Assicurarsi che il lucchetto possa essere effettivamente installato.
- Si consiglia un lucchetto impermeabile da esterni.
- Conservare la chiave del lucchetto antifurto in un luogo sicuro.

**Figura 4-18** Installazione di un lucchetto antifurto

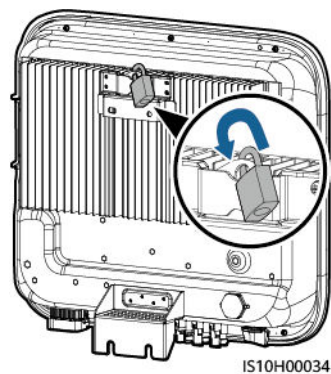

----Fine

# 5 Collegamenti elettrici

## 5.1 Preparazioni all'installazione

**Figura 5-1** Collegamenti dei cavi del SUN2000 (i riquadri tratteggiati indicano i componenti opzionali)

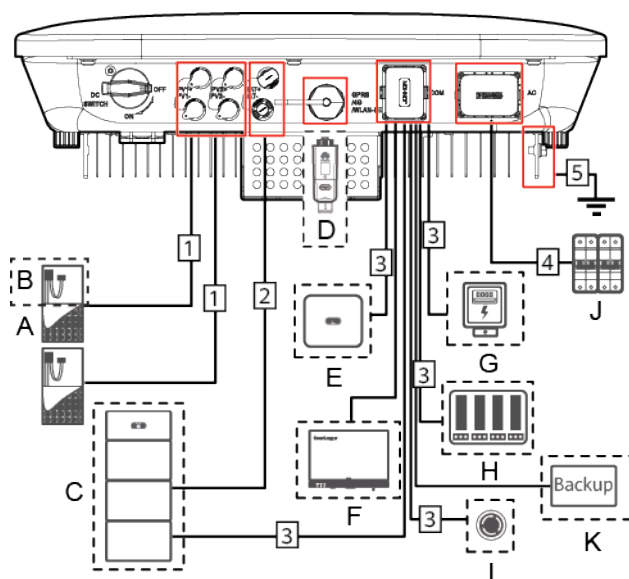

### AVVISO

Se è configurato uno Smart Dongle, si consiglia di installarlo prima di connettere il cavo di segnale.

**Tabella 5-1** Descrizione componenti

N.	Componente	Descrizione	Origine
A	Modulo FV	<ul style="list-style-type: none"> <li>● Una stringa FV è composta da moduli FV collegati in serie e può funzionare con un ottimizzatore.</li> <li>● Il SUN2000 supporta l'ingresso di due stringhe FV.</li> </ul>	Preparato dagli utenti
B	(Opzionale) Smart PV Optimizer	È supportato lo Smart PV Optimizer SUN2000-450W-P.	Acquistato da Huawei
C	(Opzionale) Batteria	Al SUN2000 è possibile collegare le batterie LUNA2000-5-S0, LUNA2000-10-S0 e LUNA2000-15-S0.	Acquistato da Huawei
D	(Opzionale) Smart Dongle <sup>1</sup>	Modelli supportati: <ul style="list-style-type: none"> <li>● Smart Dongle WLAN-FE: SDongleA-05</li> <li>● Smart Dongle 4G: SDongleA-03</li> </ul>	Acquistato da Huawei
E	(Opzionale) SUN2000	Selezionare un modello appropriato a seconda delle esigenze.	Acquistato da Huawei
F	(Opzionale) SmartLogger	Selezionare un modello appropriato a seconda delle esigenze.	Acquistato da Huawei
G	(Opzionale) Contatore elettrico	Si consiglia di utilizzare il contatore elettrico DTSU666-H.	Acquistato da Huawei
H	(Opzionale) Dispositivo di pianificazione della rete elettrica	Selezionare i dispositivi che soddisfano i requisiti di pianificazione della rete elettrica.	Fornito dal gestore locale della rete elettrica
I	(Opzionale) Interruttore arresto rapido	Selezionare un modello appropriato a seconda delle esigenze.	Preparato dagli utenti

N.	Componente	Descrizione	Origine
J	Interruttore CA	Consigliato: un interruttore di circuito trifase CA con una tensione nominale superiore o pari a 380 V CA e una corrente nominale di: <ul style="list-style-type: none"> <li>● 16 A (SUN2000-3KTL-M1, SUN2000-4KTL-M1, SUN2000-5KTL-M1 e SUN2000-6KTL-M1)</li> <li>● 25 A (SUN2000-8KTL-M1 e SUN2000-10KTL-M1)</li> </ul>	Preparato dagli utenti
K	(Opzionale) Smart Backup Box	Selezionare un modello appropriato a seconda delle esigenze.	Acquistato da Huawei
<p>Nota 1:</p> <ul style="list-style-type: none"> <li>● Per ulteriori informazioni sull'utilizzo dello Smart Dongle WLAN-FE SDongleA-05, consultare <i>SDongleA-05 Guida rapida (WLAN-FE)</i>.</li> <li>● Per ulteriori informazioni sull'utilizzo dello Smart Dongle 4G SDongleA-03, consultare <i>SDongleA-03 Guida rapida (4G)</i>.</li> </ul> <p>La guida rapida è disponibile all'indirizzo <a href="https://support.huawei.com/enterprise/it/index.html">https://support.huawei.com/enterprise/it/index.html</a> cercando il modello di Smart Dongle.</p>			

**Tabella 5-2** Descrizione dei cavi

N.	Nome	Tipo	Specifiche consigliate
1	Cavo di alimentazione in ingresso CC	Cavo FV da esterni comune nel settore (Modello consigliato: PV1-F)	<ul style="list-style-type: none"> <li>● Area di sezione trasversale del conduttore: 4-6 mm<sup>2</sup></li> <li>● Diametro esterno del cavo: 5,5-9 mm</li> </ul>
2	(Opzionale) Cavo della batteria		
3	(Opzionale) Cavo di segnale <sup>a</sup>	A doppino ritorto schermato per esterni	<ul style="list-style-type: none"> <li>● Area di sezione trasversale del conduttore: 0,2-1 mm<sup>2</sup></li> <li>● Diametro esterno del cavo: 4-11 mm</li> </ul>
4	Cavo di alimentazione in uscita CA <sup>b</sup>	Cavo in rame da esterni	<ul style="list-style-type: none"> <li>● Area di sezione trasversale del conduttore: 4-6 mm<sup>2</sup></li> <li>● Diametro esterno del cavo: 10-21 mm</li> </ul>



N.	Nome	Tipo	Specifiche consigliate
5	Cavo PE	Cavo in rame unipolare da esterni	Area di sezione trasversale del conduttore: $\geq 4 \text{ mm}^2$
<p>Nota a: se al SUN2000 sono collegati contemporaneamente lo Smart Power Sensor e la batteria, il polo del cavo deve avere un'area di sezione trasversale compresa tra <math>0,2 \text{ mm}^2</math> e <math>0,5 \text{ mm}^2</math>.</p> <p>Nota b: il diametro minimo del cavo dipende dalla potenza del fusibile sul lato CA.</p>			

 **NOTA**

- Il diametro minimo del cavo deve essere conforme allo standard locale relativo ai cavi.
- I fattori che influenzano la scelta del cavo sono i seguenti: corrente nominale, tipo di cavo, metodo di instradamento, temperatura ambiente e perdita di linea massima desiderata.

## 5.2 Collegamento del cavo PE

### Note importanti

 **PERICOLO**

- Accertarsi che il cavo PE sia collegato saldamente. In caso contrario, potrebbero verificarsi scosse elettriche.
- Non collegare all'involucro il cavo N come cavo PE. In caso contrario, potrebbero verificarsi scosse elettriche.

 **NOTA**

- Il punto PE sulla porta di uscita CA viene utilizzato solamente come punto equipotenziale PE e non sostituisce il punto PE sull'involucro.
- Si consiglia di applicare gel di silice o vernice attorno al terminale di terra dopo aver collegato il cavo PE.

### Note supplementari

Il SUN2000 dispone della funzione di rilevamento della messa a terra. Questa funzione viene utilizzata per verificare se il SUN2000 è correttamente collegato alla messa terra prima di avviarlo oppure per verificare se il cavo di messa a terra del SUN2000 è scollegato durante il suo funzionamento. Questa funzione è utilizzata per verificare se il SUN2000 è messo a terra in modo adeguato in determinate condizioni. Per garantire il funzionamento in sicurezza del SUN2000, occorre metterlo a terra in modo adeguato secondo i requisiti di collegamento del cavo di messa a terra. Per alcuni tipi di rete elettrica, se il lato di uscita del SUN2000 è collegato a un trasformatore di isolamento, occorre assicurarsi che il SUN2000 sia messo a terra correttamente e impostare **Isolamento** su **Input ungrounded, with TF** affinché il SUN2000 funzioni in modo adeguato.

- In accordo con le normative IEC 62109, per accertarsi del funzionamento in sicurezza del SUN2000 nel caso di cavo di messa a terra danneggiato o scollegato, collegare in modo appropriato il cavo di messa a terra del SUN2000 e assicurarsi che soddisfi almeno uno dei seguenti requisiti prima che la funzione di rilevamento di messa a terra non sia più valida.
  - Il cavo di messa a terra è un cavo unipolare in rame da esterni con area di sezione trasversale del conduttore di almeno 10 mm<sup>2</sup>.
  - Utilizzare cavi con lo stesso diametro del cavo di alimentazione in uscita CA e collegare a terra il terminale PE sul connettore CA e la vite di messa a terra sul telaio.
- In alcuni paesi e determinate aree geografiche occorre utilizzare cavi di messa a terra aggiuntivi per il SUN2000. Utilizzare cavi con lo stesso diametro del cavo di alimentazione in uscita CA e collegare a terra il terminale PE sul connettore CA e la vite di messa a terra sul telaio.

## Procedura

### Passo 1 Crimpare i terminali OT.

---

#### AVVISO

- Evitare di graffiare l'anima del cavo durante la spelatura.
  - La cavità formata dopo aver eseguito la crimpatura del terminale OT deve avvolgere completamente l'anima del cavo. L'anima del cavo deve essere a diretto contatto con il terminale OT.
  - Avvolgere l'area di crimpatura del cavo con guaina termorestringente o nastro isolante in PVC. Come esempio viene utilizzata la guaina termorestringente.
  - Se si utilizza una pistola termica, proteggere i dispositivi dall'eccessivo calore.
-

**Figura 5-2** Crimpatura di un terminale OT

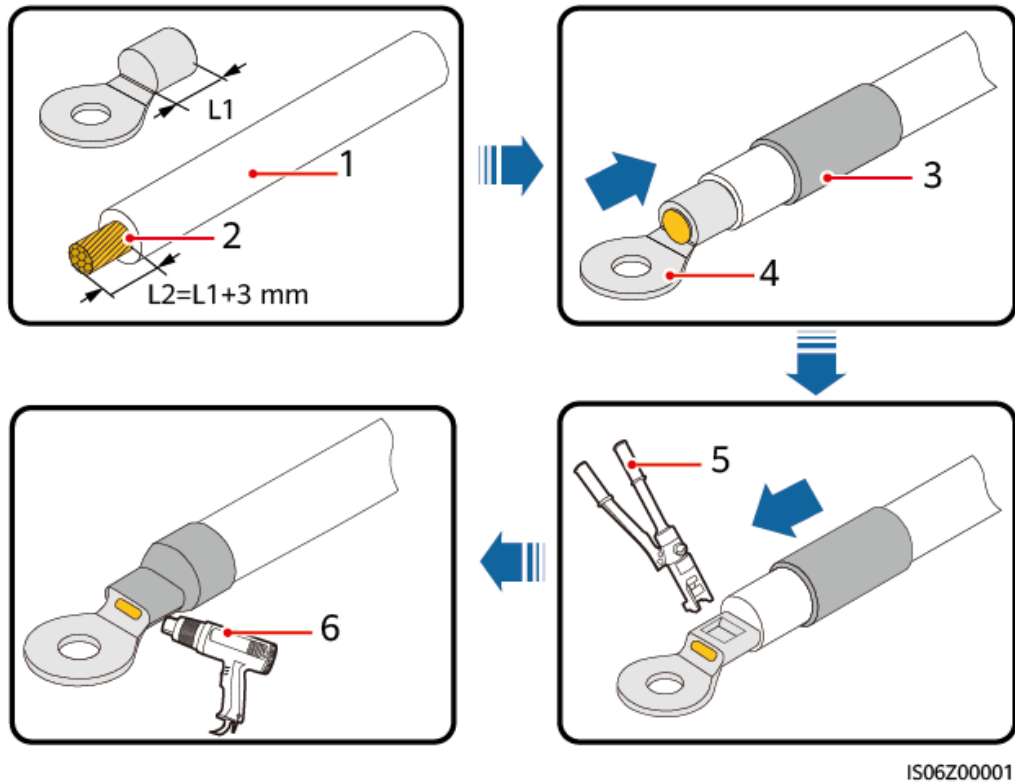

IS06Z00001

- |                  |                    |                              |
|------------------|--------------------|------------------------------|
| (1) Cavo         | (2) Anima del cavo | (3) Guaina termorestringente |
| (4) Terminale OT | (5) Crimpatrice    | (6) Pistola termica          |

**Passo 2** Collegare il cavo PE.

**Figura 5-3** Collegamento del cavo PE

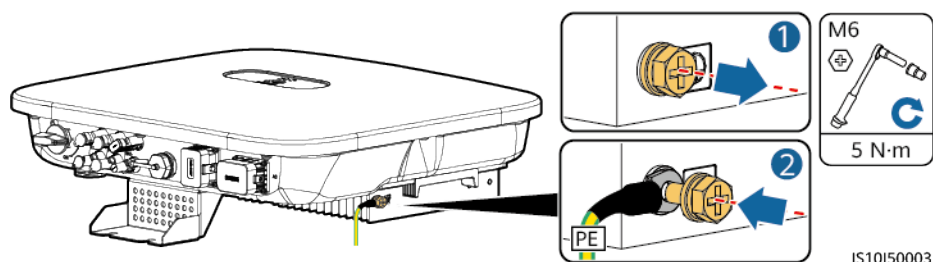

IS10I50003

----Fine

## 5.3 Collegamento del cavo di alimentazione in uscita CA.

### Precauzioni

Un interruttore CA trifase deve essere installato sul lato CA del SUN2000. Per garantire che il SUN2000 possa essere scollegato in sicurezza dalla rete elettrica quando si verifica

un'anomalia, selezionare un dispositivo di protezione da sovracorrente adeguato in base alle normative locali sulla distribuzione dell'alimentazione.

**⚠ AVVERTIMENTO**

Non collegare apparecchiature tra il SUN2000 e l'interruttore CA.

Nel SUN2000 è integrata un'unità di monitoraggio della corrente residua generale. Quando viene rilevato che la corrente residua supera la soglia, il SUN2000 si sconnette immediatamente dalla rete elettrica.

**AVVISO**

- Se l'interruttore CA esterno può eseguire la protezione di dispersione a terra, la corrente di dispersione stimata dovrebbe essere maggiore o uguale a 100 mA.
- Se più SUN2000 vengono collegati al dispositivo per corrente residua generale (RCD) attraverso i rispettivi interruttori CA esterni, la corrente di dispersione stimata del RCD generale deve essere maggiore o uguale al numero di SUN2000 moltiplicato per 100 mA.
- Un sezionatore non può essere utilizzato come interruttore CA.

## Procedura

**Passo 1** Collegare il cavo di alimentazione in uscita CA al connettore CA.

**Figura 5-4** Requisiti di spelatura

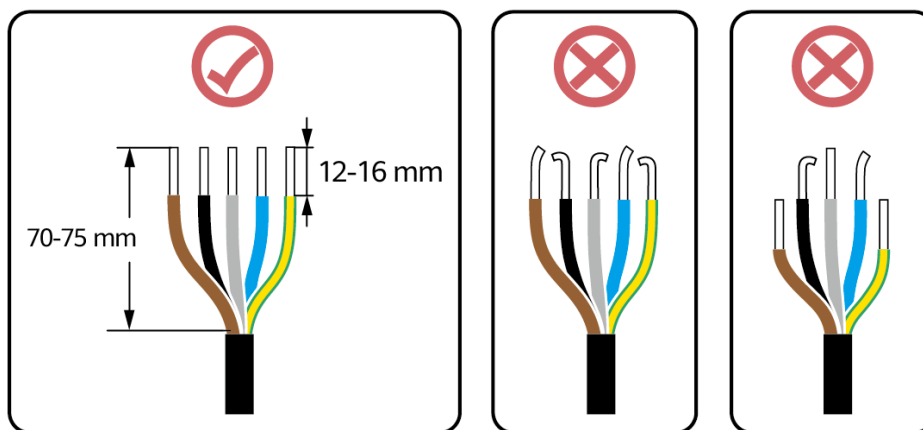

IS06I20048

**AVVISO**

- Assicurarsi che il rivestimento del cavo sia all'interno del connettore.
- Assicurarsi che l'anima esposta del cavo sia totalmente inserita nel foro del cavo.
- Assicurarsi che le terminazioni CA forniscano una buona e stabile connessione elettrica. In caso contrario, si potrebbero verificare malfunzionamenti del SUN2000 e danni ai suoi connettori CA.
- Assicurarsi che il cavo non sia attorcigliato.

**Figura 5-5** Cavo a tre anime (L1, L2 e L3)

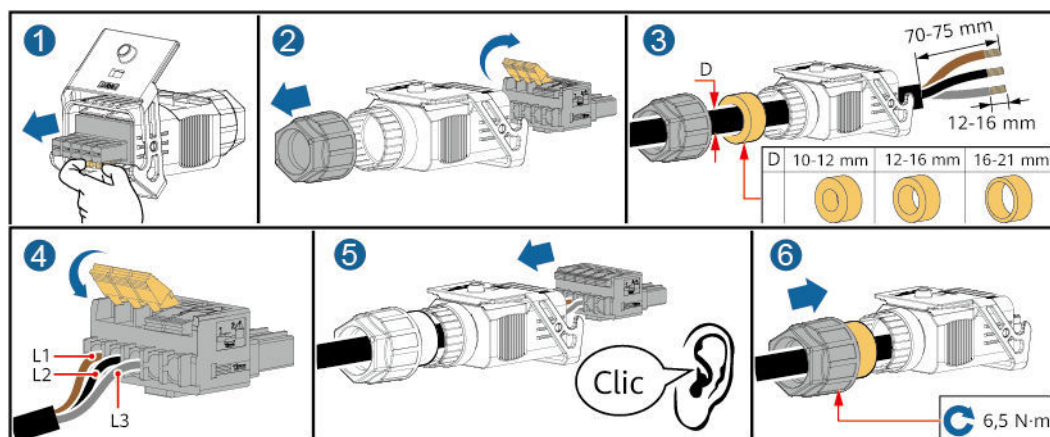

IS10I20004

**Figura 5-6** Cavo a quattro anime (L1, L2, L3 e PE)

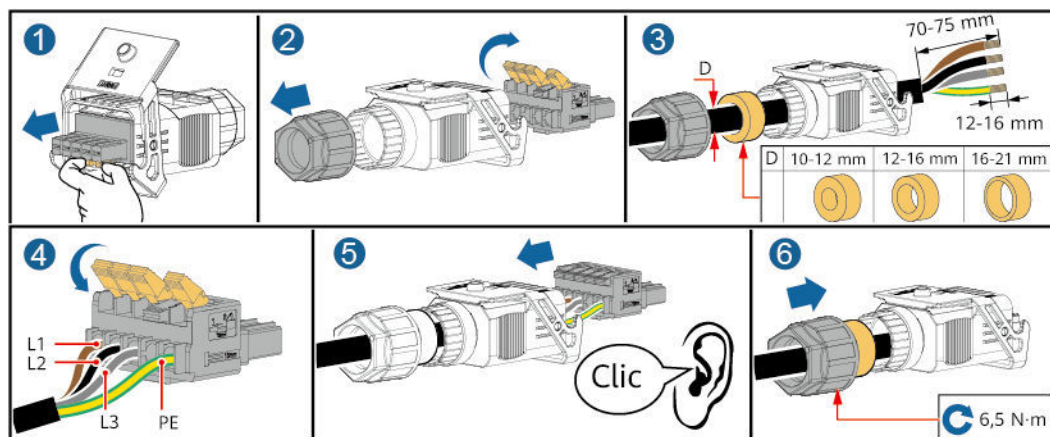

IS10I20003

**Figura 5-7** Cavo a quattro anime (L1, L2, L3 e N)

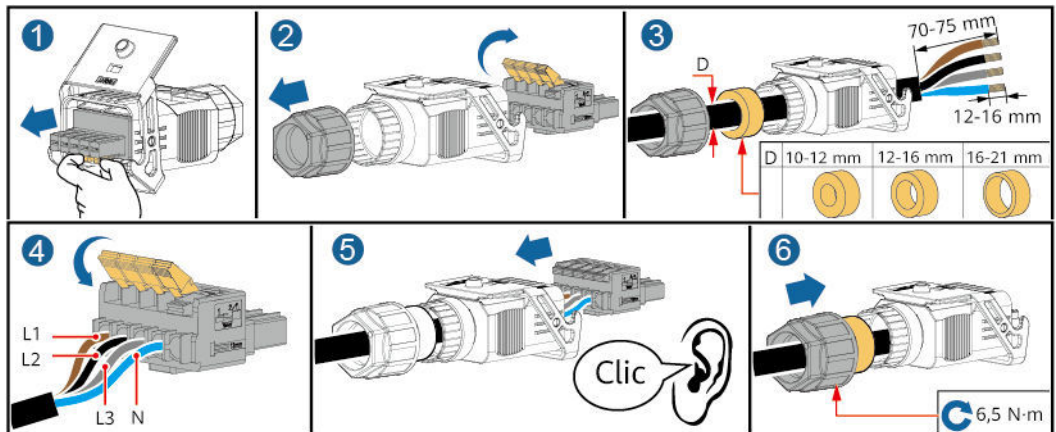

IS10I20002

**Figura 5-8** Cavo a cinque anime (L1, L2, L3, N e PE)

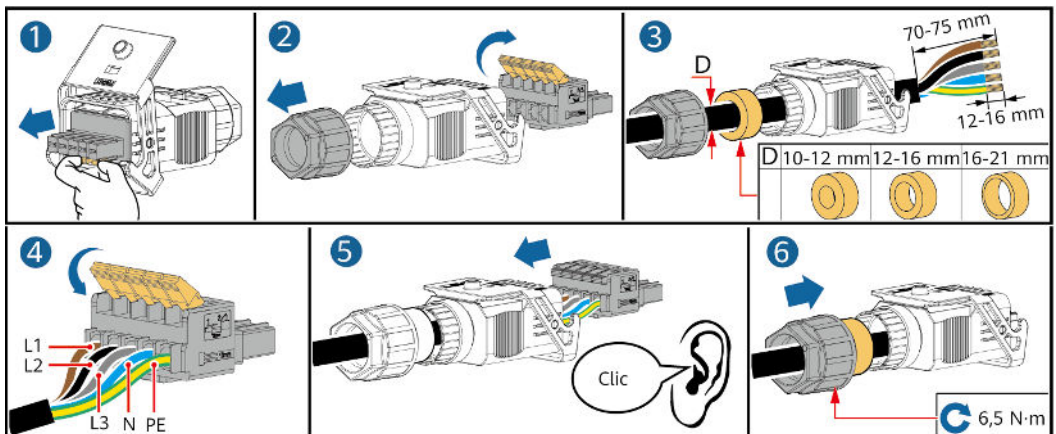

IS10I20001

**NOTA**

I colori del cavo riportati nelle figure sono solo di riferimento. Selezionare un cavo appropriato secondo gli standard locali.

**Passo 2** Collegare il connettore CA alla porta di uscita CA.

**AVVISO**

Assicurarsi che il connettore CA sia collegato in modo sicuro.

**Figura 5-9** Fissaggio del connettore CA

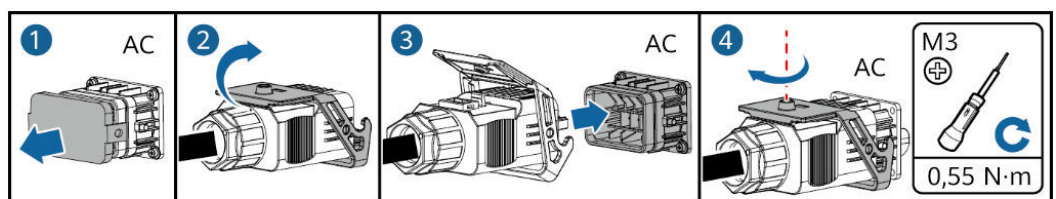

IS10I20005

**Passo 3** Controllare il percorso del cavo di alimentazione in uscita CA.

**Figura 5-10** Instradamento dei cavi

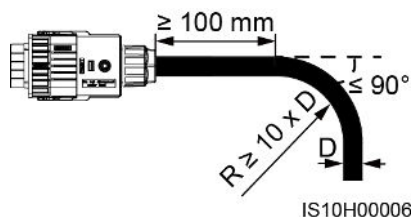

---Fine

## Disconnessione

La disconnessione può essere eseguita nell'ordine inverso.

## 5.4 Installazione dei cavi di alimentazione di ingresso CC

### Note importanti

---

**⚠ PERICOLO**

- Prima di collegare il cavo di alimentazione in ingresso CC, assicurarsi che la tensione CC rientri nei margini di sicurezza (sotto i 60 V CC) e che l'interruttore CC del SUN2000 sia spento. In caso contrario, potrebbero verificarsi scosse elettriche.
  - Quando il SUN2000 è in funzione, non è consentito agire sui cavi di alimentazione di ingresso CC, ad esempio collegando o scollegando una stringa FV o un modulo FV in una stringa FV. In caso contrario, potrebbero verificarsi scosse elettriche.
  - Se non è collegata alcuna stringa FV al terminale di ingresso CC del SUN2000, non rimuovere il tappo a tenuta stagna dai terminali di ingresso CC. In caso contrario, vi saranno delle ripercussioni sulla classificazione IP del SUN2000.
-

### AVVERTIMENTO

Assicurarsi che siano soddisfatte le seguenti condizioni. In caso contrario, il SUN2000 potrebbe danneggiarsi o potrebbe verificarsi un incendio.

- I moduli FV collegati in serie in ciascuna stringa FV hanno le stesse specifiche.
- La tensione del circuito aperto di ciascuna stringa FV deve essere sempre inferiore o pari a 1.100 V CC.
- La corrente massima di cortocircuito di ciascuna stringa FV deve essere sempre inferiore o uguale a 15 A.
- Le polarità dei collegamenti elettrici sono corrette sul lato di ingresso CC. I terminali positivo e negativo di una stringa FV sono collegati ai corrispondenti terminali di ingresso CC positivo e negativo del SUN2000.
- Se la polarità del cavo di alimentazione in ingresso CC è invertita, non spegnere immediatamente l'interruttore CC o rimuovere i connettori positivo e negativo. Attendere che l'irradiazione solare diminuisca di notte e la corrente della stringa FV scenda al di sotto di 0,5 A, quindi spegnere l'interruttore CC e rimuovere i connettori positivo e negativo. Correggere la polarità della stringa FV prima di ricollegarla al SUN2000.

### AVVISO

- Poiché l'uscita della stringa FV collegata al SUN2000 non può essere collegata alla messa a terra, assicurarsi che l'uscita del modulo FV sia ben isolata a terra.
- Durante l'installazione delle stringhe FV e del SUN2000, i terminali positivo o negativo delle stringhe FV possono essere cortocircuitati a terra se il cavo di alimentazione non è installato o inserito correttamente. In questo caso può verificarsi un cortocircuito CA o CC e il SUN2000 potrebbe danneggiarsi. Eventuali danni arrecati al dispositivo non sono coperti da alcuna garanzia.

## Descrizione dei terminali

Figura 5-11 Terminale

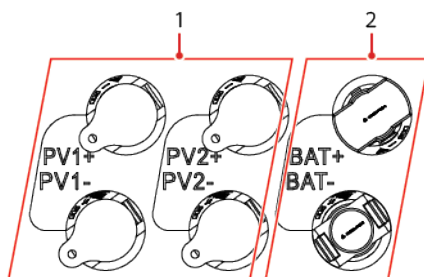

(1) Terminale di ingresso CC

(2) Terminale della batteria



**Figura 5-12** Terminali di cablaggio corretti

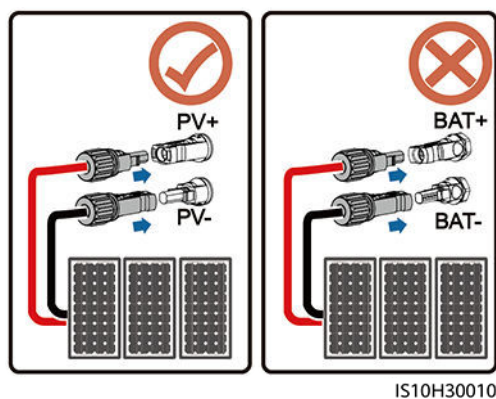

## Procedura

**Passo 1** Installare i cavi di alimentazione di ingresso CC.

---

### AVVERTIMENTO

Prima di inserire i connettori positivo e negativo nei terminali di ingresso CC positivo e negativo del SUN2000, controllare che l'interruttore CC sia spento.

---

---

### ATTENZIONE

Utilizzare i terminali metallici Staubli MC4 positivo e negativo e i connettori CC forniti con il SUN2000. L'utilizzo di terminali metallici positivo e negativo e di connettori CC incompatibili può causare gravi conseguenze. Eventuali danni arrecati al dispositivo non sono coperti da garanzia.

---

**AVVISO**

- Si sconsiglia di utilizzare cavi estremamente rigidi, ad esempio quelli schermati, come cavi di alimentazione di ingresso CC perché il piegamento dei cavi potrebbe causare uno scarso contatto.
- Prima di assemblare i connettori CC, etichettare correttamente le polarità dei cavi per garantirne il corretto collegamento.
- Dopo aver eseguito la crimpatura dei terminali metallici positivo e negativo, tirare i cavi di alimentazione di ingresso CC per assicurarsi che siano collegati saldamente.
- Inserire i terminali in metallo crimpati dei cavi di alimentazione positivo e negativo nei rispettivi connettori positivo e negativo in modo appropriato. Quindi, tirare i cavi di alimentazione in ingresso CC per assicurarsi che siano collegati saldamente.
- Se il cavo di alimentazione in ingresso CC è collegato in senso inverso e l'interruttore CC è acceso, non eseguire immediatamente operazioni sull'interruttore CC o sui connettori positivo/negativo. In caso contrario, il dispositivo potrebbe danneggiarsi. Eventuali danni arrecati al dispositivo non sono coperti da alcuna garanzia. Attendere che l'irradiazione solare diminuisca di notte e la corrente della stringa FV scenda al di sotto di 0,5 A, quindi spegnere l'interruttore CC e rimuovere i connettori positivo e negativo. Correggere la polarità della stringa FV prima di ricollegarla al SUN2000.

**NOTA**

- L'intervallo di misurazione della tensione CC del multimetro deve essere almeno 1100 V.
- Se la tensione è un valore negativo, la polarità in ingresso CC non è corretta. Correggere la polarità.
- Se la tensione è superiore a 1.100 V CC, sono configurati troppi moduli FV sulla stessa stringa. Rimuovere alcuni moduli FV.
- Se la stringa FV è configurata con un ottimizzatore, controllare la polarità dei cavi facendo riferimento alla Guida rapida di Smart PV Optimizer.

**Figura 5-13** Installazione dei cavi di alimentazione di ingresso CC

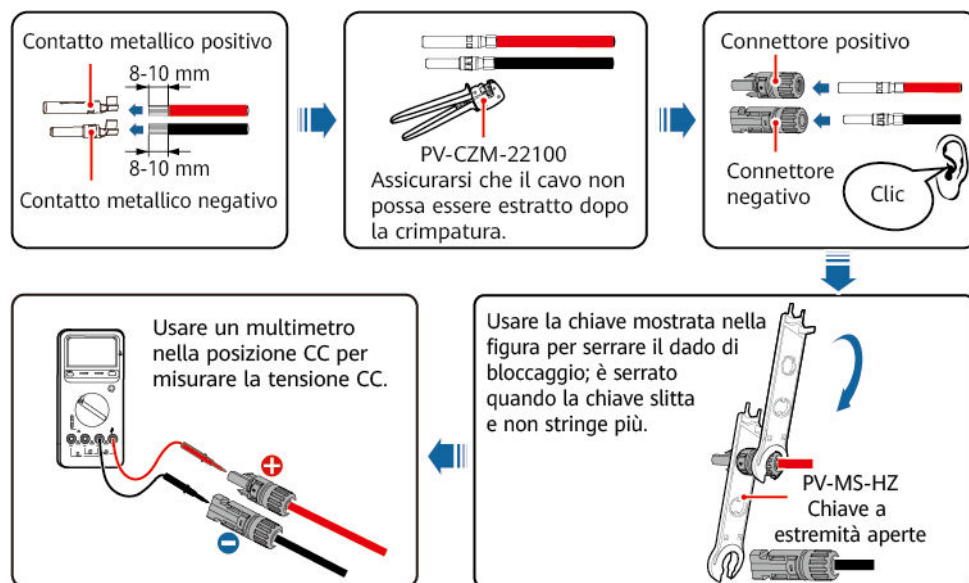

IH07130001

----Fine

## Rimozione dei connettori CC

### AVVERTIMENTO

Prima di rimuovere i connettori positivo e negativo, assicurarsi che l'interruttore CC sia spento.

Per rimuovere i connettori positivo e negativo dal SUN2000, inserire una chiave fissa nel blocco a baionetta e premere la chiave con una forza appropriata. Quindi, rimuovere i connettori CC con cautela.

Figura 5-14 Rimozione dei connettori CC

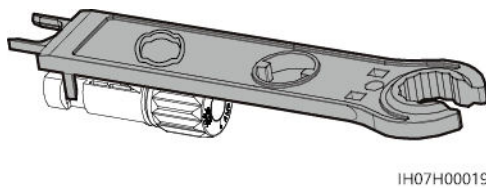

## 5.5 (Facoltativo) Collegamento dei cavi della batteria

### Prerequisiti

### PERICOLO

- Il cortocircuito della batteria potrebbe causare lesioni personali. L'alta corrente transitoria generata da un cortocircuito può rilasciare un improvviso aumento di energia e causare un incendio.
- Non collegare o scollegare i cavi della batteria quando il SUN2000 è in funzione. In caso contrario, potrebbero verificarsi scosse elettriche.
- Prima di collegare i cavi della batteria, assicurarsi che l'interruttore CC sul SUN2000 e tutti gli interruttori collegati al SUN2000 siano spenti e che nel SUN2000 non vi siano residui di energia elettrica. In caso contrario, l'alta tensione del SUN2000 e della batteria può provocare scosse elettriche.
- Se non occorre collegare alcuna batteria al SUN2000, non rimuovere i tappi a tenuta stagna dai terminali della batteria. In caso contrario, vi saranno delle ripercussioni sul livello di protezione del SUN2000. Se si collega una batteria al SUN2000, mettere da parte i tappi a tenuta stagna. Reinstallare immediatamente i tappi a tenuta stagna dopo aver rimosso i connettori.

È possibile configurare un interruttore della batteria tra il SUN2000 e la batteria stessa per assicurare che il SUN2000 possa essere scollegato in modo sicuro dalla batteria.

---

 **AVVERTIMENTO**

- Non collegare apparecchiature tra il SUN2000 e la batteria.
  - I cavi della batteria devono essere collegati correttamente. Ciò significa che i terminali positivo e negativo della batteria vanno collegati rispettivamente ai terminali positivo e negativo della batteria sul SUN2000. In caso contrario, il SUN2000 potrebbe danneggiarsi o potrebbe verificarsi un incendio.
- 

**AVVISO**

- Durante l'installazione delle batterie e del SUN2000, i terminali positivi o negativi delle stringhe FV potrebbero venire cortocircuitati a terra se il cavo di alimentazione non è installato o inserito correttamente. In questo caso può verificarsi un cortocircuito CA o CC e il SUN2000 potrebbe danneggiarsi. Eventuali danni arrecati al dispositivo non sono coperti da alcuna garanzia.
  - La distanza di cablaggio tra la batteria e il SUN2000 deve essere minore o uguale a 10 metri (si consiglia entro 5 metri).
- 

## Procedura

- Passo 1** Assemblare i connettori positivo e negativo facendo riferimento a [5.4 Installazione dei cavi di alimentazione di ingresso CC](#).

---

 **PERICOLO**

- La tensione della batteria può provocare lesioni gravi. Utilizzare utensili isolanti appropriati per collegare i cavi.
  - Assicurarsi che i cavi siano collegati correttamente tra il terminale e l'interruttore della batteria e tra l'interruttore della batteria e il terminale della batteria del SUN2000.
- 

**AVVISO**

Si sconsiglia di utilizzare cavi estremamente rigidi, ad esempio quelli schermati, come cavi della batteria perché il piegamento dei cavi potrebbe causare uno scarso contatto.

---

- Passo 2** Inserire i connettori positivo e negativo nei terminali della batteria corrispondenti sul SUN2000.

---

**AVVISO**

Dopo aver bloccato in posizione i connettori positivo e negativo, tirare i cavi della batteria per assicurarsi che siano collegati saldamente.

---

Figura 5-15 Collegamento dei cavi della batteria

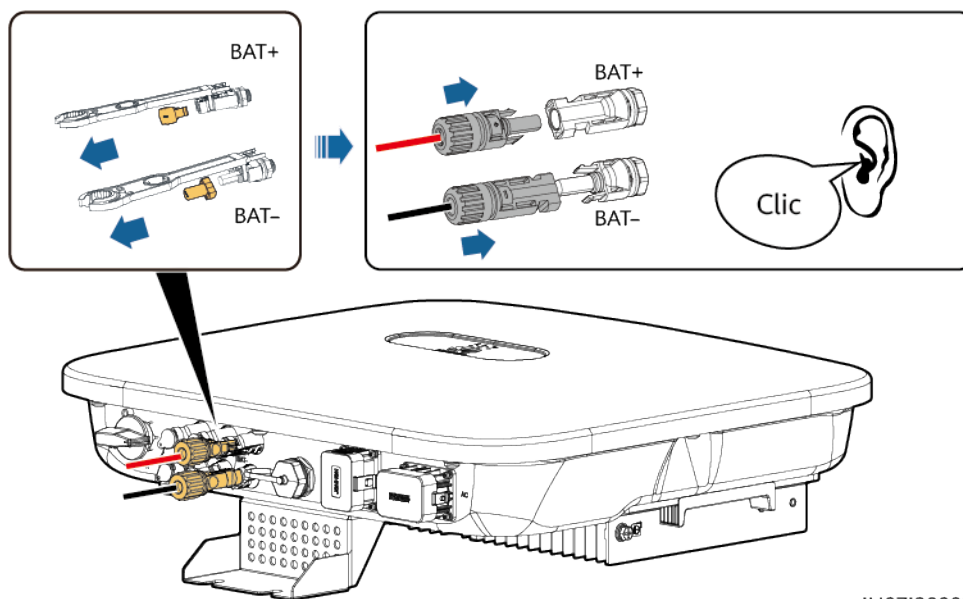

----Fine

## 5.6 Installazione dello Smart Dongle

### Procedura

#### NOTA

- Se si utilizzano comunicazioni WLAN-FE, installare lo Smart Dongle WLAN-FE (SDongleA-05). Lo Smart Dongle WLAN-FE è fornito con il SUN2000.
- Se si utilizzano comunicazioni 4G, installare lo Smart Dongle 4G (SDongleA-03). Lo Smart Dongle 4G deve essere acquistato dall'utente.
- Smart Dongle WLAN-FE (per comunicazioni FE)

Si consiglia di utilizzare un cavo di rete schermato per esterni CAT 5e (diametro esterno inferiore a 9 mm e resistenza interna non superiore a 1,5 ohm/10 m) e connettori RJ45 schermati.

Figura 5-16 Installazione di uno Smart Dongle WLAN-FE (per comunicazioni FE)

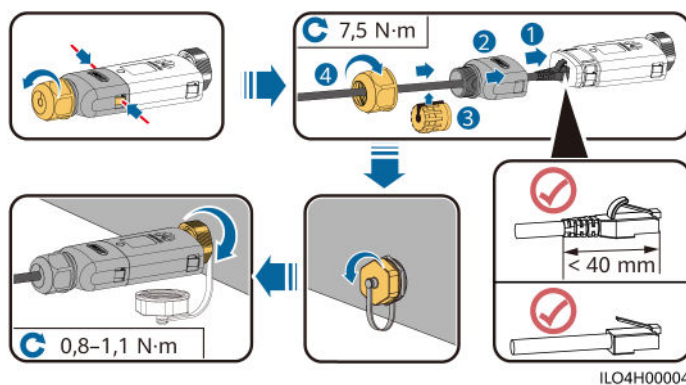

- (Opzionale) Smart Dongle 4G (per comunicazioni 4G)

 **NOTA**

- Se lo Smart Dongle non è configurato con una scheda SIM, procurarsi una scheda SIM standard (dimensioni: 25 mm x 15 mm) con capacità uguale o superiore a 64 KB.
- Durante l'installazione della scheda SIM, determinare la direzione di installazione basandosi sull'indicazione e la freccia sullo slot della scheda.
- Premere in posizione la scheda SIM fino al blocco, che ne indica la corretta installazione.
- Per rimuovere la scheda SIM, spingerla verso l'interno in modo da espellerla.
- Quando si deve installare nuovamente la copertura dello Smart Dongle, assicurarsi che la sporgenza torni in sede (si deve udire un clic).

**Figura 5-17** Installazione di uno Smart Dongle 4G

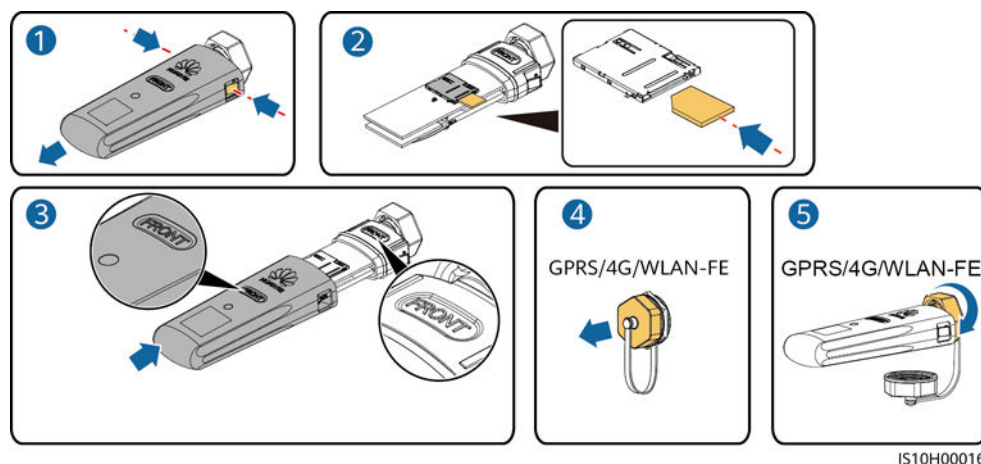

 **NOTA**

Gli Smart Dongle sono di due tipi.

- Per ulteriori informazioni sull'utilizzo dello Smart Dongle WLAN-FE SDongleA-05, consultare [SDongleA-05 Guida rapida \(WLAN-FE\)](#). Per ottenere il documento, è anche possibile eseguire la scansione del codice QR.



- Per ulteriori informazioni sull'utilizzo dello Smart Dongle 4G SDongleA-03, consultare [SDongleA-03 Guida Rapida \(4G\)](#). Per ottenere il documento, è anche possibile eseguire la scansione del codice QR.



La guida rapida viene fornita insieme allo Smart Dongle.

## 5.7 (Facoltativo) Collegamento del cavo di segnale

### Definizione dei pin della porta COM

#### AVVISO

- Quando si colloca il cavo di segnale, tenerlo separato dal cavo di alimentazione e lontano da forti fonti di interferenze per evitare disturbi nella comunicazione.
- Verificare che lo strato protettivo del cavo sia all'interno del connettore, che le anime eccedenti del cavo vengano recise dallo strato protettivo, che l'anima esposta sia completamente inserita nel foro per il cavo e che questo sia collegato saldamente.

Figura 5-18 Definizione dei pin

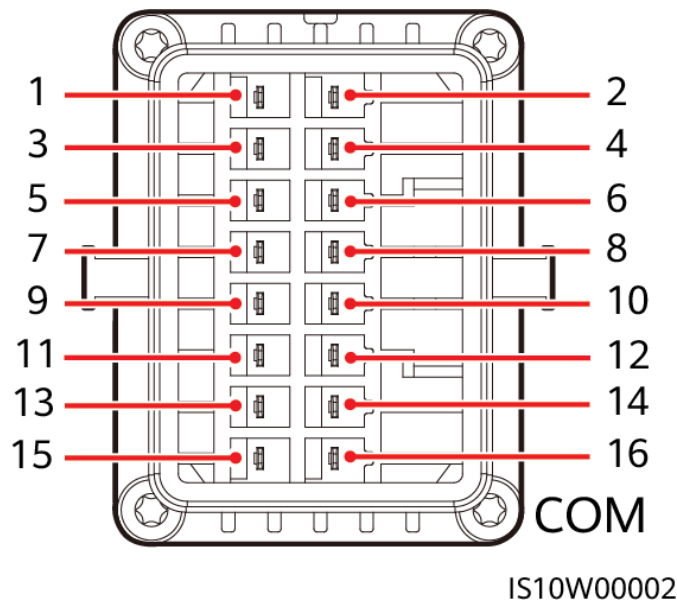

#### NOTA

- Se i cavi per le comunicazioni RS485 di dispositivi quali lo Smart Power Sensor e la batteria sono collegati contemporaneamente al SUN2000, i pin RS485A2 (pin 7), RS485B2 (pin 9) e PE (pin 5) sono condivisi.
- Se sia il cavo di segnale per l'attivazione della batteria che il cavo di segnale per l'interruttore di arresto rapido sono collegati contemporaneamente al SUN2000, il pin GND (pin 13) è condiviso.

Pin	Definizione	Funzioni	Osservazioni	Pin	Definizione	Funzioni	Osservazioni
1	485A1-1	Segnale differenziale+ RS485A, RS485	Utilizzato per un SUN2000 in cascata o collegato alla	2	485A1-2	Segnale differenziale+ RS485A, RS485	Utilizzato per un SUN2000 in cascata o collegato alla

Pin	Definizione	Funzioni	Osservazioni	Pin	Definizione	Funzioni	Osservazioni
3	485B1-1	Segnale differenziale-RS485B, RS485	porta di segnale RS485 sullo SmartLogger	4	485B1-2	Segnale differenziale-RS485B, RS485	porta di segnale RS485 sullo SmartLogger
5	PE	Punto di messa a terra sul livello della schermatura	-	6	PE	Punto di messa a terra sul livello della schermatura	-
7	485A2	Segnale differenziale+ RS485A, RS485	Utilizzato per il collegamento alla porta del segnale RS485 di un contatore elettrico o di una batteria	8	DIN1	Segnale di ingresso digitale 1+	Utilizzato per collegare i contatti asciutti per la pianificazione della rete elettrica e come porta inversa per i segnali di feedback dello Smart Backup Box
9	485B2	Segnale differenziale-RS485B, RS485		10	DIN2	Segnale di ingresso digitale 2+	
11	IT	Segnale di attivazione		12	DIN3	Segnale di ingresso digitale 3+	
13	GND	GND	-	14	DIN4	Segnale di ingresso digitale 4+	
15	DIN5	Arresto rapido	Utilizzato per il collegamento alla porta del segnale DI per l'arresto rapido o come porta riservata per il cavo di segnale per la protezione NS.	16	GND	GND di DI1/DI2/DI3/DI4	Utilizzato per il collegamento della messa a terra di DI1/DI2/DI3/DI4



## Modalità di rete

- Rete Smart Dongle

**Figura 5-19** Rete Smart Dongle (il riquadro tratteggiato indica i componenti opzionali)

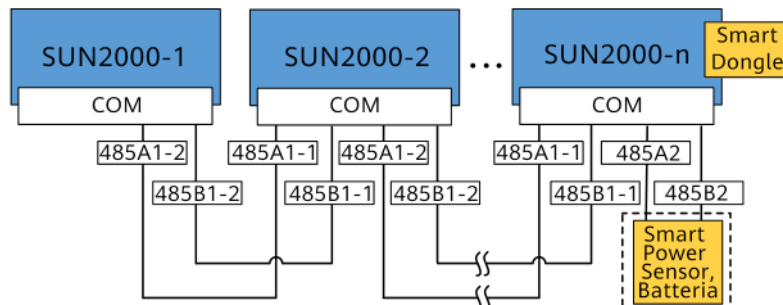

**Tabella 5-3** Restrizioni d'uso

Smart Dongle	Restrizioni d'uso	Collegamento effettivo	
	Numero massimo di dispositivi che è possibile collegare allo Smart Dongle	Numero di SUN2000	Numero di altri dispositivi <sup>a</sup>
4G	10	$N \leq 10$	$\leq 10-n$
WLAN-FE	10	$N \leq 10$	$\leq 10-n$

Nota a: se il contatore elettrico e la batteria sono collegati attraverso le porte RS485A2 e RS485B2, non vengono inclusi come dispositivi a cascata.

### 📖 NOTA

- Se il SUN2000 è collegato in rete con lo Smart Dongle, non può essere collegato allo SmartLogger.
  - È richiesto un contatore elettrico intelligente DTSU666-H (fornito da Huawei) per prevenire il riflusso.
  - Il contatore elettrico e lo Smart Dongle devono essere collegati allo stesso SUN2000.
  - Se è collegata una batteria, è possibile collegare in cascata un massimo di tre inverter. Uno qualsiasi degli inverter può essere collegato alla batteria. L'inverter connesso allo Smart Dongle deve essere collegato alla batteria.
  - Se il SUN2000-(3KTL-10KTL)-M1 e il SUN2000-(2KTL-6KTL)-L1 sono configurati in cascata, è possibile collegare in cascata un massimo di tre inverter.
- Rete SmartLogger

**Figura 5-20** Rete SmartLogger (il riquadro tratteggiato indica i componenti opzionali)

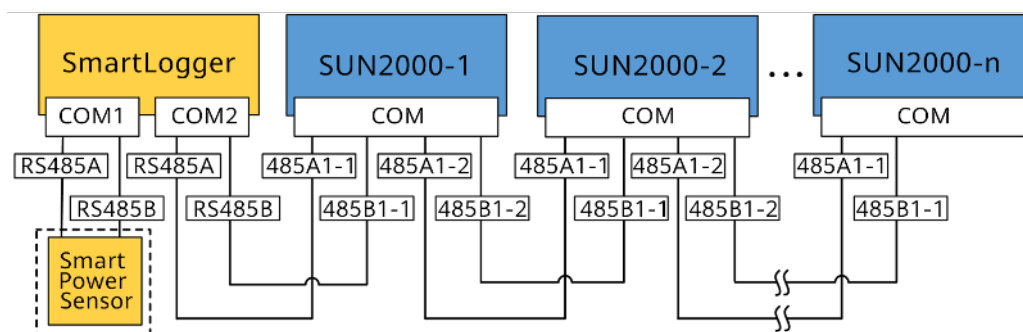

**NOTA**

- È possibile collegare fino a un massimo di 80 dispositivi a un singolo SmartLogger. Si consiglia di collegare meno di 30 dispositivi a ciascuna linea RS485.
- Se il SUN2000 è collegato in rete con lo SmartLogger, non può essere collegato allo Smart Dongle.
- È richiesto un contatore elettrico intelligente DTSU666-H (fornito da Huawei) per prevenire il riflusso.
- Per garantire la velocità di risposta del sistema, si consiglia di collegare il contatore elettrico a un singola porta COM.

## 5.7.1 Collegamento dei cavi per le comunicazioni RS485 (collegamento in cascata degli inverter)

### Procedura

- Passo 1** Collegare il cavo di segnale al connettore del cavo di segnale.

**Figura 5-21** Installazione del cavo

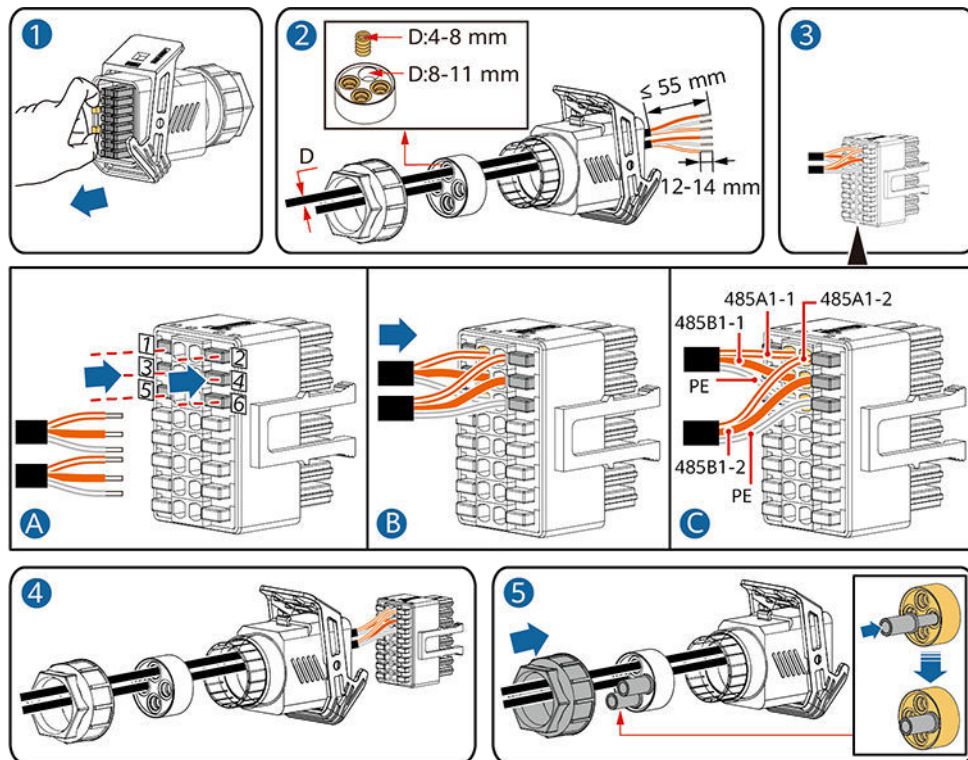

IS10120006

**Passo 2** Collegare il connettore del cavo di segnale alla porta COM.

**Figura 5-22** Fissaggio del connettore del cavo di segnale

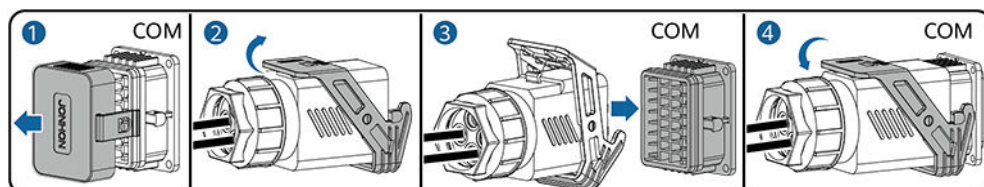

IS10120007

----Fine

## 5.7.2 Collegamento del cavo per le comunicazioni RS485 (Smart Power Sensor)

### Collegamento dei cavi

La figura che segue illustra i collegamenti dei cavi tra l'inverter e lo Smart Power Sensor.

Figura 5-23 Collegamento dei cavi (Trifase a tre fili)

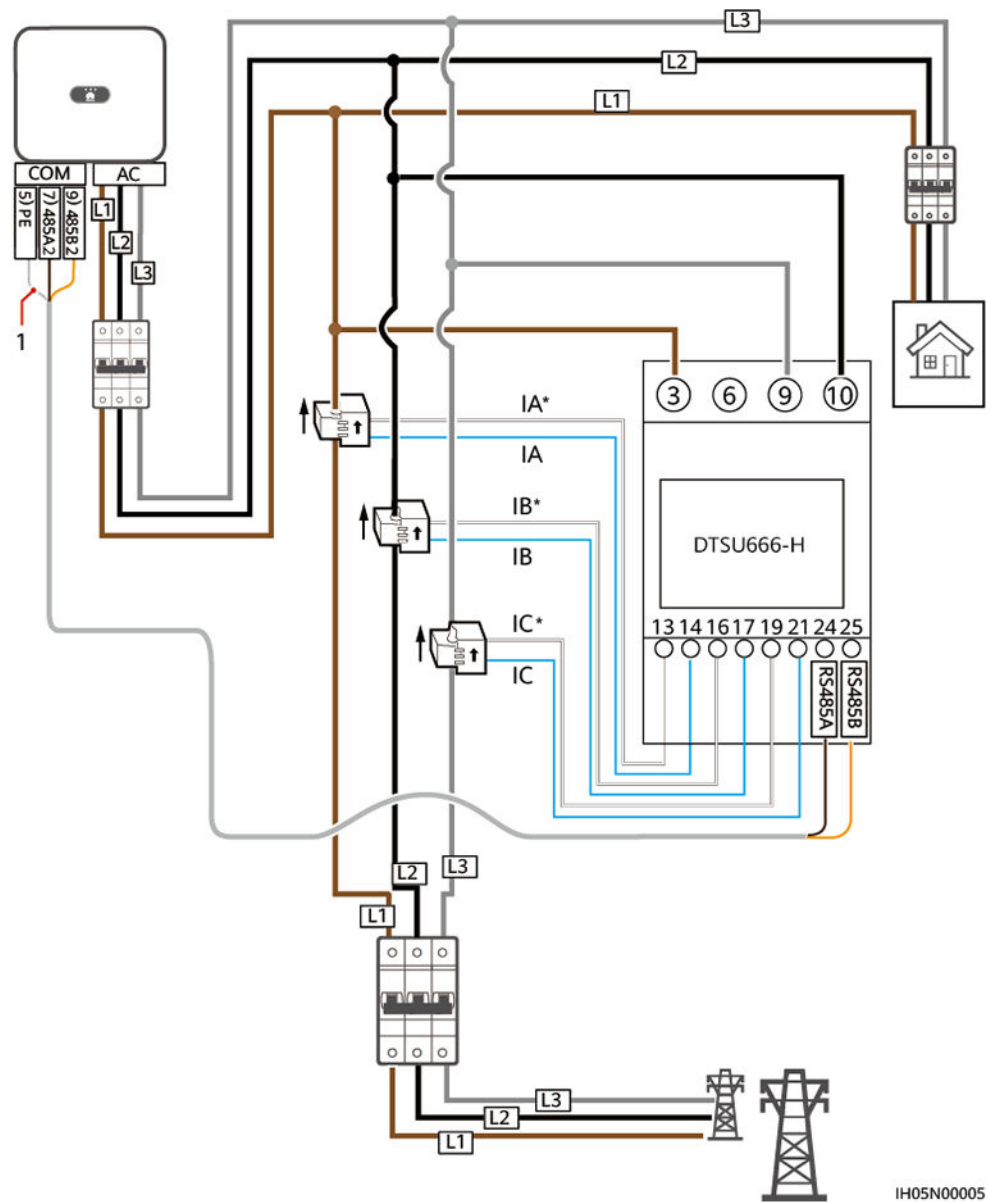

IH05N00005

Figura 5-24 Collegamento dei cavi (Trifase a quattro fili)

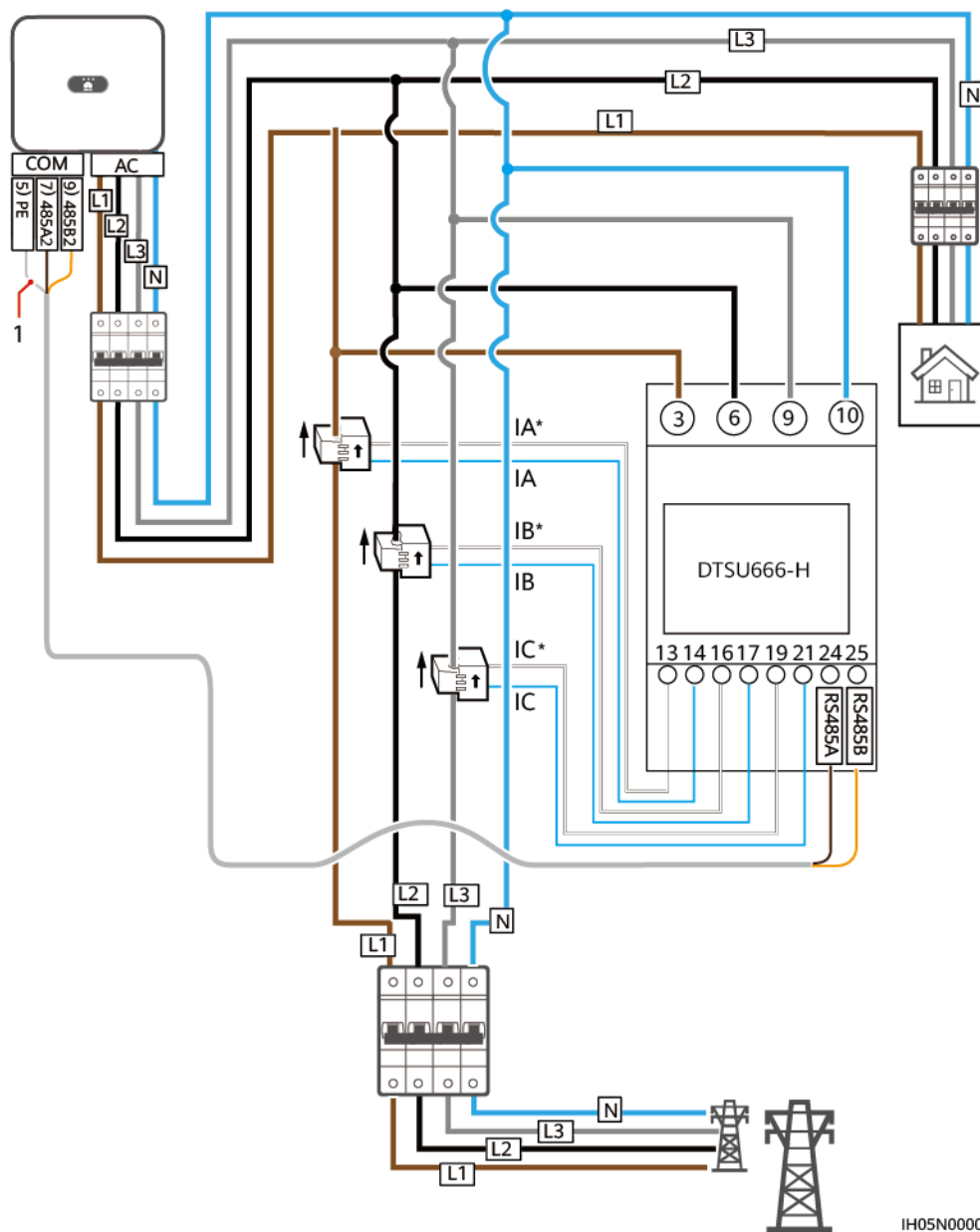

IH05N00001

(1) Strato di schermatura del cavo di segnale

## Procedura

**Passo 1** Collegare il cavo di segnale al connettore del cavo di segnale.

**Figura 5-25** Installazione del cavo

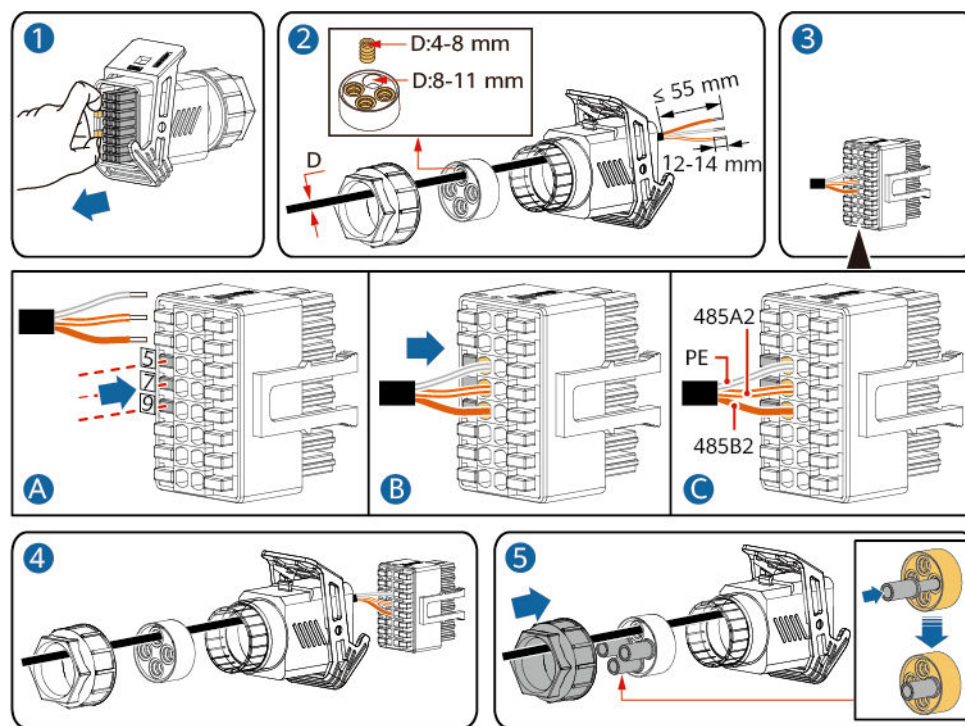

IS10I20008

**Passo 2** Collegare il cavo di segnale alla porta COM.

**Figura 5-26** Fissaggio del connettore del cavo di segnale

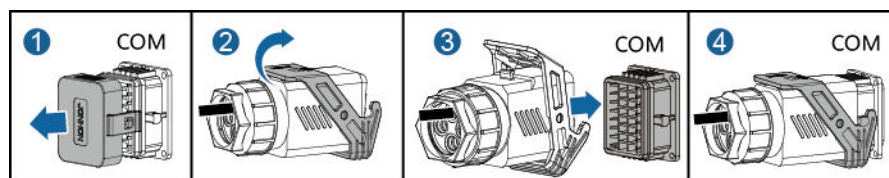

IS10I20007

----Fine

### 5.7.3 Collegamento di un cavo di comunicazione RS485 (tra un contatore elettrico e una batteria)

#### Procedura

**Passo 1** Collegare il cavo di segnale al connettore del cavo di segnale.

**Figura 5-27** Installazione del cavo

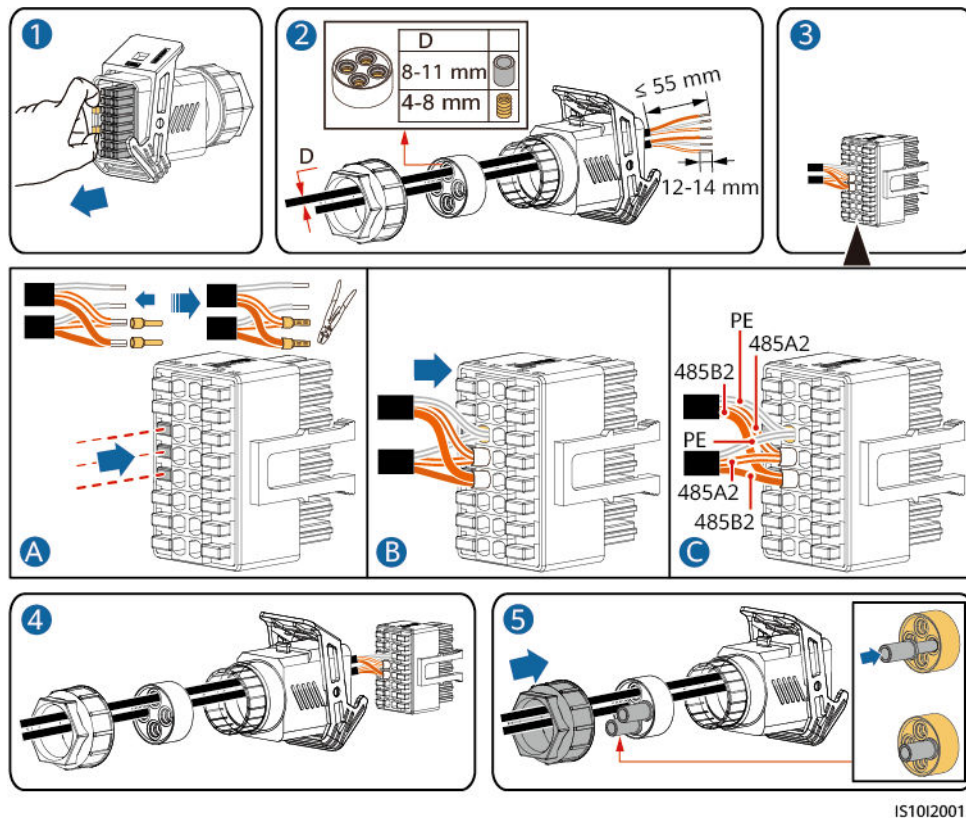

**Passo 2** Collegare il connettore del cavo di segnale alla porta COM.

**Figura 5-28** Fissaggio del connettore del cavo di segnale

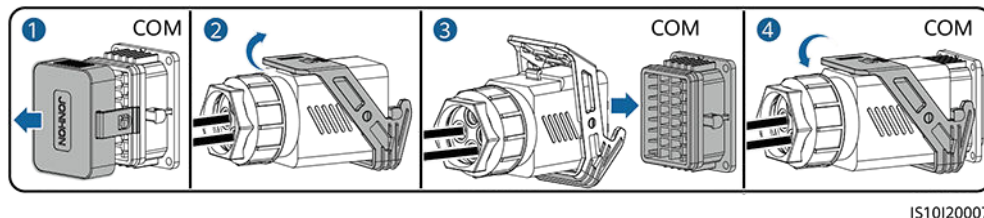

----Fine

## 5.7.4 Collegamento del cavo di segnale per pianificazione della rete elettrica

### Collegamento dei cavi

La figura che segue illustra i collegamenti dei cavi tra l'inverter e il dispositivo di controllo ripple.

**Figura 5-29** Collegamento dei cavi

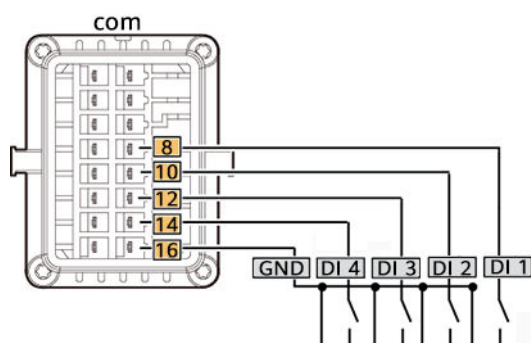

## Procedura

**Passo 1** Collegare il cavo di segnale al connettore del cavo di segnale.

**Figura 5-30** Installazione del cavo

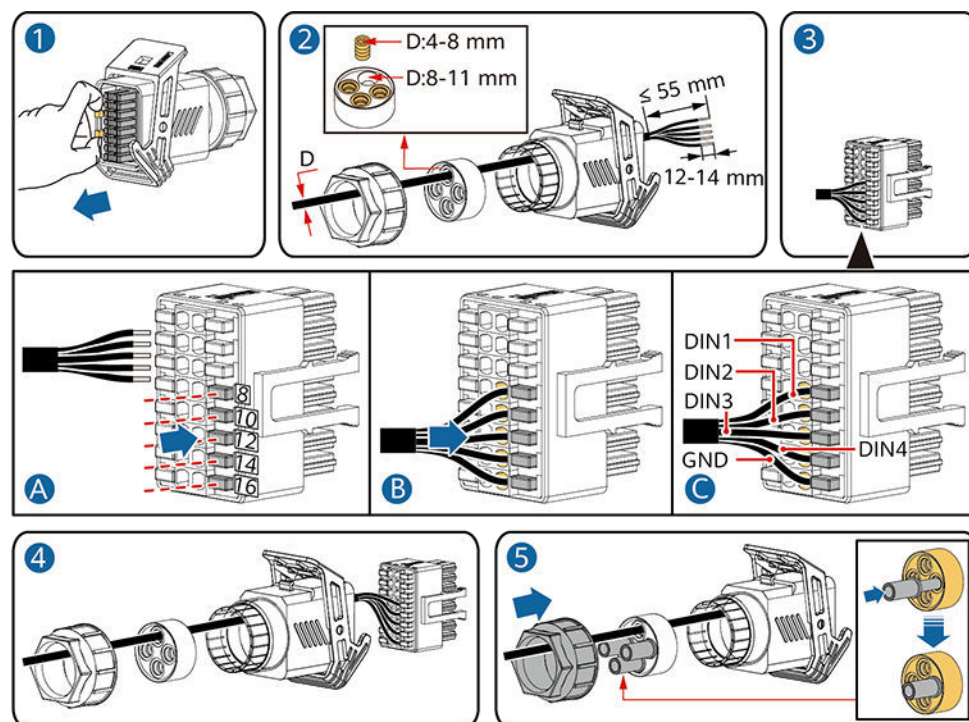

IS10I20010

**Passo 2** Collegare il cavo di segnale alla porta COM.

**Figura 5-31** Fissaggio del connettore del cavo di segnale

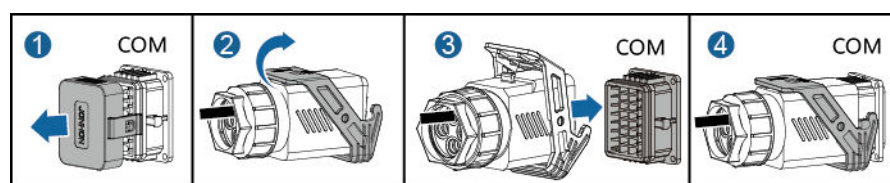

IS10I20007

----Fine



## 5.7.5 Collegamento del cavo di segnale allo Smart Backup Box

### Procedura

**Passo 1** Collegare il cavo di segnale al connettore del cavo di segnale.

**Figura 5-32** Installazione del cavo

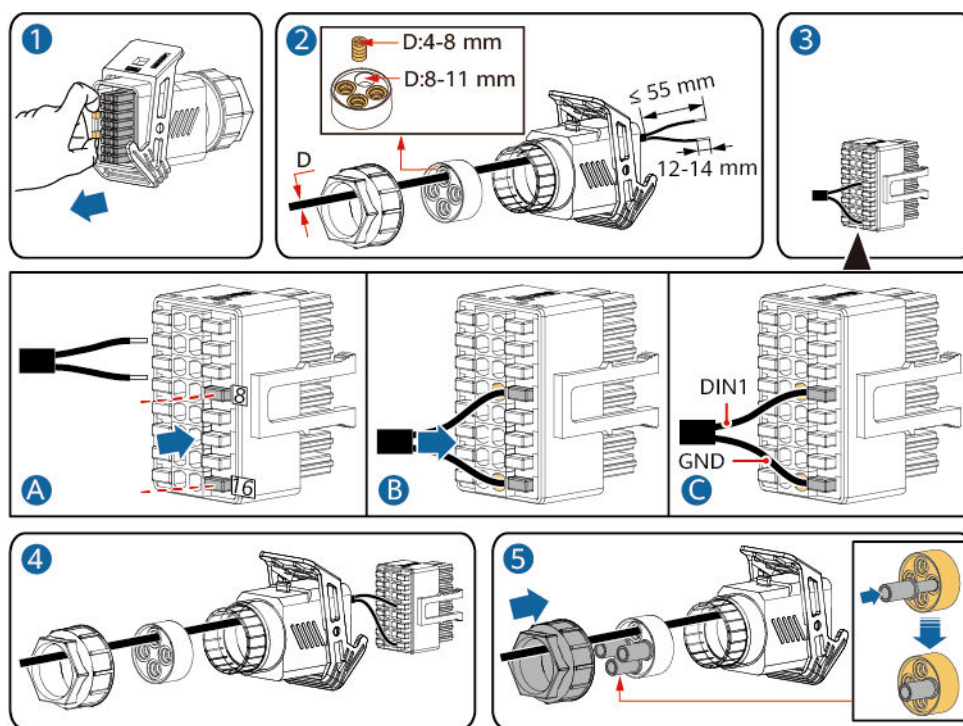

IS10I20018

**Passo 2** Collegare il connettore del cavo di segnale alla porta COM.

**Figura 5-33** Fissaggio del connettore del cavo di segnale

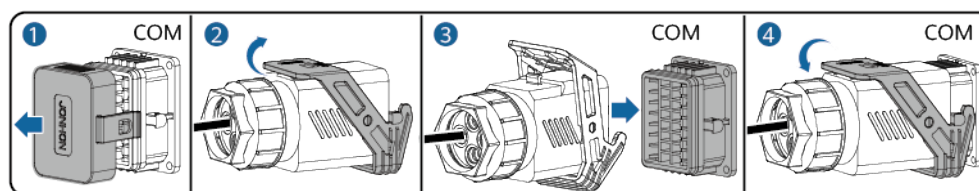

IS10I20007

----Fine

# 6 Messa in servizio

## 6.1 Controlli prima dell'accensione

**Tabella 6-1** Elenco di controllo

N.	Elemento	Criterio di accettazione
1	Installazione del SUN2000	Il SUN2000 è installato correttamente e in sicurezza.
2	Smart Dongle	Lo Smart Dongle è installato correttamente e in sicurezza.
3	Instradamento dei cavi	I cavi sono instradati correttamente come richiesto dal cliente.
4	Fascette stringicavo	Le fascette stringicavo sono fissate in modo uniforme e senza alcun difetto.
5	Affidabilità della messa a terra	Il cavo PE è collegato correttamente e in sicurezza.
6	Interruttore	Gli interruttori CC e tutti gli interruttori collegati al SUN2000 sono spenti.
7	Collegamento dei cavi	Il cavo di alimentazione in uscita CA, i cavi di alimentazione in ingresso CC, il cavo della batteria e il cavo di segnale sono collegati correttamente e in sicurezza.
8	Porte e terminali non utilizzati	Le porte e i terminali non utilizzati sono coperti da tappi a tenuta stagna.
9	Ambiente di installazione	Lo spazio di installazione è appropriato e l'ambiente di installazione è pulito e ordinato.

## 6.2 Accensione del SUN2000

### Note importanti

#### AVVISO

Prima di accendere l'interruttore CA tra il SUN2000 e la rete elettrica, verificare che la tensione CA rientri nell'intervallo specificato utilizzando un multimetro.

### Procedura

**Passo 1** Se è collegata una batteria, accendere l'interruttore della batteria.

**Passo 2** Accendere l'interruttore CA tra il SUN2000 e la rete elettrica.

#### AVVISO

Se l'alimentazione CC è attiva e l'alimentazione CA non è attiva, il SUN2000 segnala un allarme di **Grid Failure** (guasto di rete). Il SUN2000 si avvia normalmente solo dopo la risoluzione automatica dell'errore.

**Passo 3** Rimuovere la vite di bloccaggio dall'interruttore CC (opzionale).

**Figura 6-1** Rimozione della vite di bloccaggio da un interruttore CC

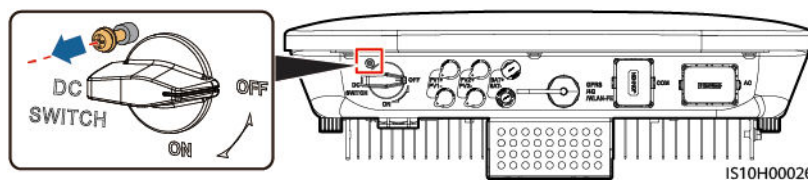





**Passo 4** Accendere l'interruttore CC (se installato) tra la stringa FV e il SUN2000.

**Passo 5** Accendere l'interruttore CC nella parte inferiore del SUN2000.

**Passo 6** Attendere per circa 1 minuto, quindi osservare gli indicatori LED del SUN2000 per controllare lo stato operativo.

**Tabella 6-2** Descrizione dell'indicatore LED

Categoria	Stato		Significato
Indicazione di funzionamento     LED1 LED2	<b>LED1</b>	<b>LED2</b>	N/A
	Verde fisso	Verde fisso	Il SUN2000 sta funzionando in modalità di collegamento alla rete elettrica.

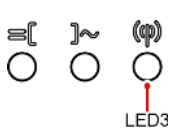
Categoria	Stato			Significato
	Verde lampeggiante a intervalli lunghi (accesso per 1 sec. e poi spento per 1 sec.)	Spento		CC attiva, CA non attiva.
	Verde lampeggiante a intervalli lunghi (accesso per 1 sec. e poi spento per 1 sec.)	Verde lampeggiante a intervalli lunghi (accesso per 1 sec. e poi spento per 1 sec.)		CC attiva, CA attiva, il SUN2000 non esporta energia alla rete elettrica.
	Spento	Verde lampeggiante a intervalli lunghi (accesso per 1 sec. e poi spento per 1 sec.)		CC non attiva, CA attiva.
	Spento	Spento		CC e CA non sono attive.
	Rosso lampeggiante a intervalli brevi (accesso per 0,2 sec. e poi spento per 0,2 sec.)	N/A		Allarme CC ambientale, ad esempio un allarme che indica Tensione in ingresso stringa elevata, Connessione stringa inversa o Resistenza basso isolamento.
	N/A	Rosso lampeggiante a intervalli brevi (accesso per 0,2 sec. e poi spento per 0,2 sec.)		Allarme CA ambientale, ad esempio un allarme che indica Sottotensione rete, Sovratensione rete, Sovrafrequenza rete o Sottofrequenza rete.
	Rosso fisso	Rosso fisso		Errore
Indicazione di comunicazione 	<b>LED3</b>			N/A
	Verde lampeggiante a intervalli brevi (accesso per 0,2 sec. e poi spento per 0,2 sec.)			La comunicazione è in corso. (Quando un telefono cellulare viene collegato al SUN2000, per prima cosa l'indicatore segnala che il telefono è collegato al SUN2000: verde lampeggiante a intervalli lunghi).
	Verde lampeggiante a intervalli lunghi (accesso per 1 sec. e poi spento per 1 sec.)			Il telefono cellulare è collegato al SUN2000.
	Spento			Non c'è comunicazione.
Indicazione di sostituzione dispositivo	<b>LED1</b>	<b>LED2</b>	<b>LED3</b>	N/A
	Rosso fisso	Rosso fisso	Rosso fisso	Hardware SUN2000 difettoso. Il SUN2000 deve essere sostituito.

**Passo 7** (Facoltativo) Controllare l'indicatore LED sullo Smart Dongle per verificarne lo stato operativo.

- Smart Dongle WLAN-FE

**Figura 6-2** Smart Dongle WLAN-FE

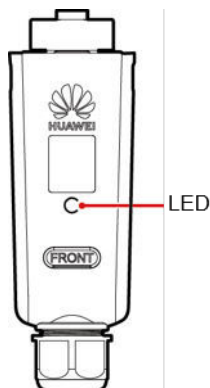

**Tabella 6-3** Descrizione degli indicatori

Indicatori	Stato	Osservazioni	Descrizione
-	Spento	Normale	Lo Smart Dongle non è fissato oppure non è acceso.
Giallo (verde e rosso lampeggianti simultaneamente)	Acceso fisso		Lo Smart Dongle è inserito ed è acceso.
Rosso	Lampeggiante a intervalli brevi (acceso per 0,2 sec. e poi spento per 0,2 sec.)		I parametri per la connessione al router non sono impostati.
Rosso	Acceso fisso	Anomalo	Lo Smart Dongle è guasto. Sostituire lo Smart Dongle.

Indicatori	Stato	Osservazioni	Descrizione
Rosso e verde lampeggianti alternativamente	Lampeggiante a intervalli lunghi (acceso per 1 sec. e poi spento per 1 sec.)	Anomalo	Nessuna comunicazione con il SUN2000. - Rimuovere e reinserire lo Smart Dongle. - Verificare se il SUN2000 funziona con lo Smart Dongle. - Collegare lo Smart Dongle a un altro SUN2000. Controllare se esiste un guasto dello Smart Dongle o della porta USB del SUN2000.
Verde	Lampeggiante a intervalli lunghi (acceso per 0,5 sec. e poi spento per 0,5 sec.)	Normale	Connessione al router in corso.
Verde	Accesso fisso		Connesso al sistema di gestione.
Verde	Lampeggiante a intervalli brevi (acceso per 0,2 sec. e poi spento per 0,2 sec.)		Il SUN2000 comunica con il sistema di gestione mediante lo Smart Dongle.

- Smart Dongle 4G

**Tabella 6-4** Descrizione degli indicatori

Indicatori	Stato	Osservazioni	Descrizione
-	Spento	Normale	Lo Smart Dongle non è fissato oppure non è acceso.
Giallo (verde e rosso lampeggianti simultaneamente)	Accesso fisso	Normale	Lo Smart Dongle è inserito ed è acceso.

Indicatori	Stato	Osservazioni	Descrizione
Verde	L'intervallo di lampeggiamento è di 2 sec. L'indicatore si accende per 0,1 sec. e poi si spegne per 1,9 sec. alternativamente.	Normale	Chiamata in corso (durata inferiore a 1 minuto)
		Anomalo	Se la durata è superiore a 1 minuto, le impostazioni per il parametro 4G non sono corrette. Ripristinare i parametri.
	Lampeggiante a intervalli lunghi (acceso per 1 sec. e poi spento per 1 sec.)	Normale	Connessione riuscita (durata inferiore a 30 sec.).
		Anomalo	Se la durata è superiore a 30 sec., i parametri del sistema di gestione non sono impostati correttamente. Ripristinare i parametri.
	Acceso fisso	Normale	Connesso al sistema di gestione.
Lampeggiante a intervalli brevi (acceso per 0,2 sec. e poi spento per 0,2 sec.)	Il SUN2000 comunica con il sistema di gestione mediante lo Smart Dongle.		
Rosso	Acceso fisso	Anomalo	Lo Smart Dongle è guasto. Sostituire lo Smart Dongle.
	Lampeggiante a intervalli brevi (acceso per 0,2 sec. e poi spento per 0,2 sec.)		Lo Smart Dongle non ha la scheda SIM oppure questa ha un contatto difettoso. Verificare se la scheda SIM è stata installata o ha un buon contatto. Se manca, installare la scheda SIM oppure rimuoverla e inserirla.

Indicatori	Stato	Osservazioni	Descrizione
	Lampeggiante a intervalli lunghi (acceso per 1 sec. e poi spento per 1 sec.)		Lo Smart Dongle non riesce a collegarsi al sistema di gestione perché la scheda SIM non ha segnale, il segnale è debole o non viene registrato traffico. Se lo Smart Dongle è collegato in modo corretto, verificare il segnale della scheda SIM attraverso l'app SUN2000. Se non viene ricevuto alcun segnale o se la potenza del segnale è debole, contattare l'operatore. Controllare se la tariffa e il traffico della scheda SIM sono normali. In caso contrario, ricaricare la scheda SIM o acquistare traffico.
Rosso e verde lampeggianti alternativamente	Lampeggiante a intervalli lunghi (acceso per 1 sec. e poi spento per 1 sec.)		Nessuna comunicazione con il SUN2000. <ul style="list-style-type: none"> <li>- Rimuovere e reinserire lo Smart Dongle.</li> <li>- Verificare se il SUN2000 funziona con lo Smart Dongle.</li> <li>- Collegare lo Smart Dongle a un altro SUN2000.</li> </ul> Controllare se esiste un guasto dello Smart Dongle o della porta USB del SUN2000.

----Fine



# 7 Interazione uomo-macchina

---

## 7.1 Messa in servizio dall'app

### 7.1.1 Download dell'app FusionSolar

Scansionare il codice QR per scaricare e installare l'app.

Figura 7-1 Codice QR



### 7.1.2 (Facoltativo) Registrazione di un account installatore

 **NOTA**

- Se si dispone di un account installatore, ignorare questo passo.
- È possibile registrare un account solo utilizzando un telefono cellulare esclusivamente in Cina.
- Il numero di cellulare o l'indirizzo e-mail utilizzato per la registrazione corrisponde al nome utente per accedere all'app FusionSolar.

Creare il primo account installatore e creare un dominio con il nome dell'azienda.

**Figura 7-2** Creazione del primo account installatore

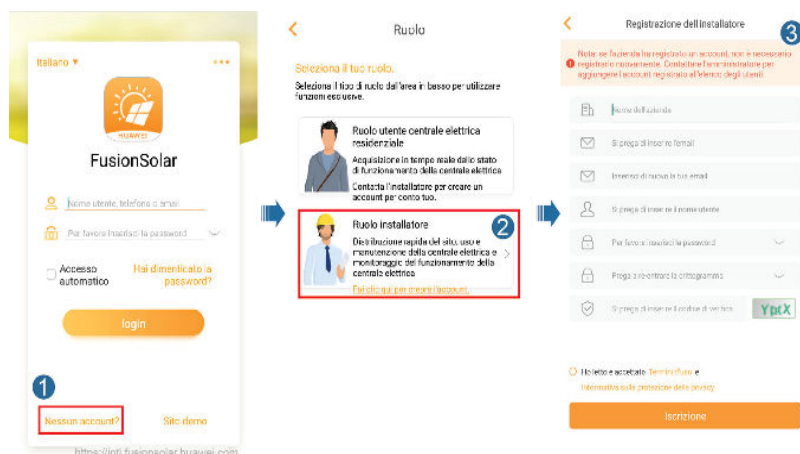

**AVVISO**

Per creare più account installatore per la stessa azienda, accedere all'app FusionSolar e toccare **Aggiungere l'utente** per creare un account installatore.

**Figura 7-3** Creazione di più account installatore per la stessa azienda

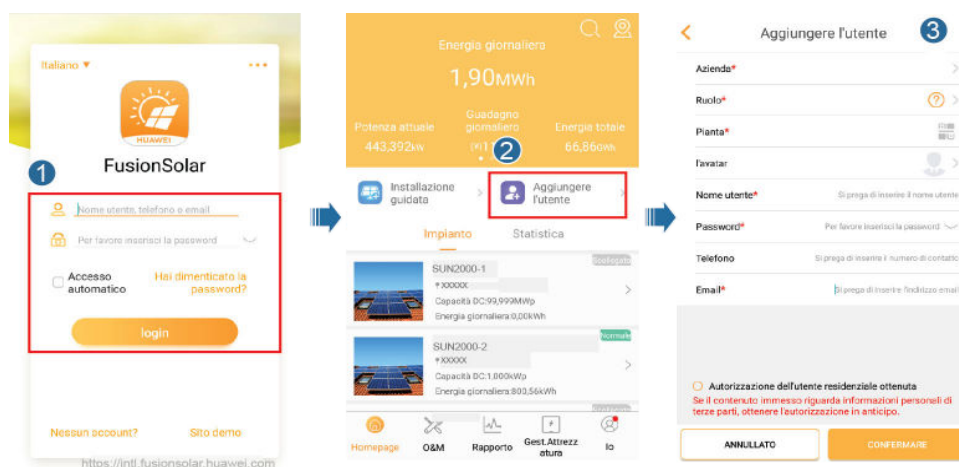

## 7.1.3 Creazione di un impianto FV e di un utente

Figura 7-4 Creazione di un impianto FV e di un utente

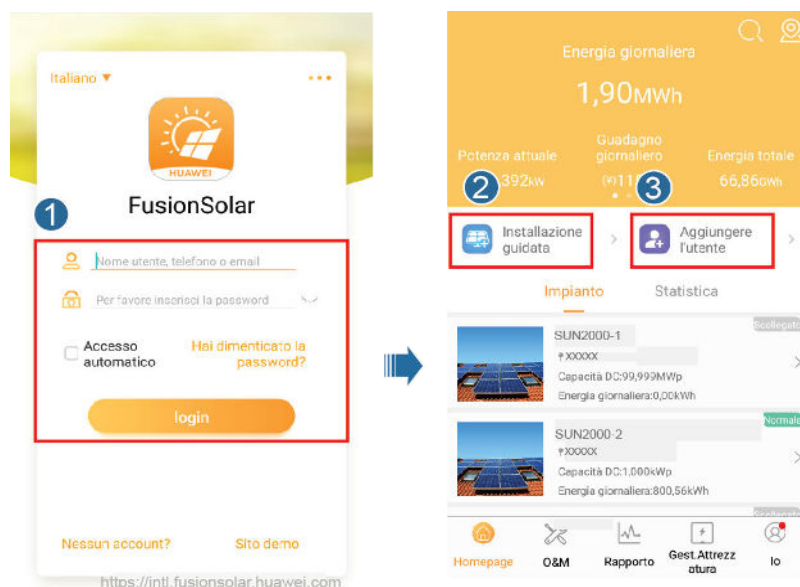

### NOTA

Per ulteriori informazioni sull'utilizzo della procedura guidata del sito, consultare [App FusionSolar Guida rapida](#). Quando si aggiorna l'app FusionSolar, eseguire la scansione del codice QR per scaricare la guida rapida corrispondente alla versione dell'app scaricata.



## 7.1.4 (Facoltativo) Configurazione del layout fisico degli Smart PV Optimizer

**NOTA**

- Se per le stringhe FV sono configurati Smart PV Optimizer, assicurarsi che gli Smart PV Optimizer siano stati collegati correttamente al SUN2000 prima di eseguire le operazioni descritte in questa sezione.
- Verificare che le etichette con il numero di serie degli Smart PV Optimizer siano state correttamente applicate sul modello di layout fisico.
- Scattare una foto del modello del layout fisico e conservarla. Mantenere il telefono parallelo al modello e scattare una foto con orientamento orizzontale. Assicurarsi che i quattro punti di posizionamento agli angoli siano compresi nell'inquadratura. Assicurarsi che ciascun codice QR sia compreso nell'inquadratura.
- Per ulteriori informazioni sul layout fisico degli Smart PV Optimizer, consultare [App FusionSolar Guida rapida](#). Quando si aggiorna l'app FusionSolar, eseguire la scansione del codice QR per scaricare la guida rapida corrispondente alla versione dell'app scaricata.



**Scenario 1: configurazione sul lato server di FusionSolar (inverter solare connesso al sistema di gestione)**

**Passo 1** Accedere all'app FusionSolar e toccare il nome dell'impianto nella **Homepage** per accedere alla schermata dell'impianto. Selezionare la **Figura della Stazione d'energia elettrica**, toccare **+** e caricare la foto del modello di layout fisico come richiesto.

**Figura 7-5** Caricamento di un'immagine del modello di layout fisico (app)

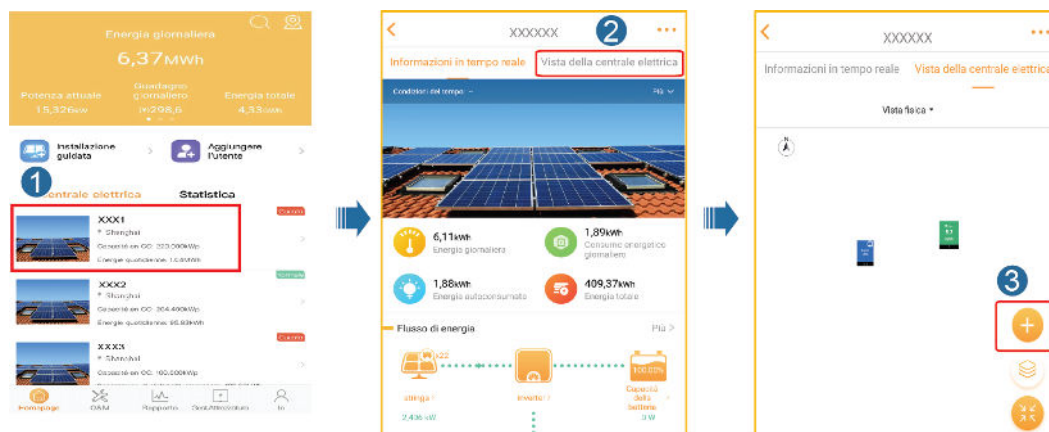

**NOTA**

La foto del modello di layout fisico può essere caricata anche sull'interfaccia utente Web come segue: Accedere a <https://intl.fusionsolar.huawei.com> per accedere all'interfaccia utente web del Sistema di gestione Smart PV FusionSolar. Nella homepage, fare clic sul nome dell'impianto per aprire la relativa pagina. Scegliere **Vista della centrale elettrica**, fare clic su **Aggiungi layout fisico** **+** e caricare la foto del modello di layout fisico.

**Figura 7-6** Caricamento di un'immagine del modello di layout fisico (interfaccia utente Web)



**Passo 2** Accedere all'interfaccia utente Web del sistema di gestione Smart PV FusionSolar. Nella **Pagina principale**, fare clic sul nome dell'impianto per aprire la relativa pagina. Selezionare **Vista della centrale elettrica**. Scegliere **Aggiungi layout fisico** > **+>** **Crea con AI** e creare un layout fisico come richiesto. Si può anche creare manualmente un layout di posizione fisica.

**Figura 7-7** Layout fisico dei moduli FV

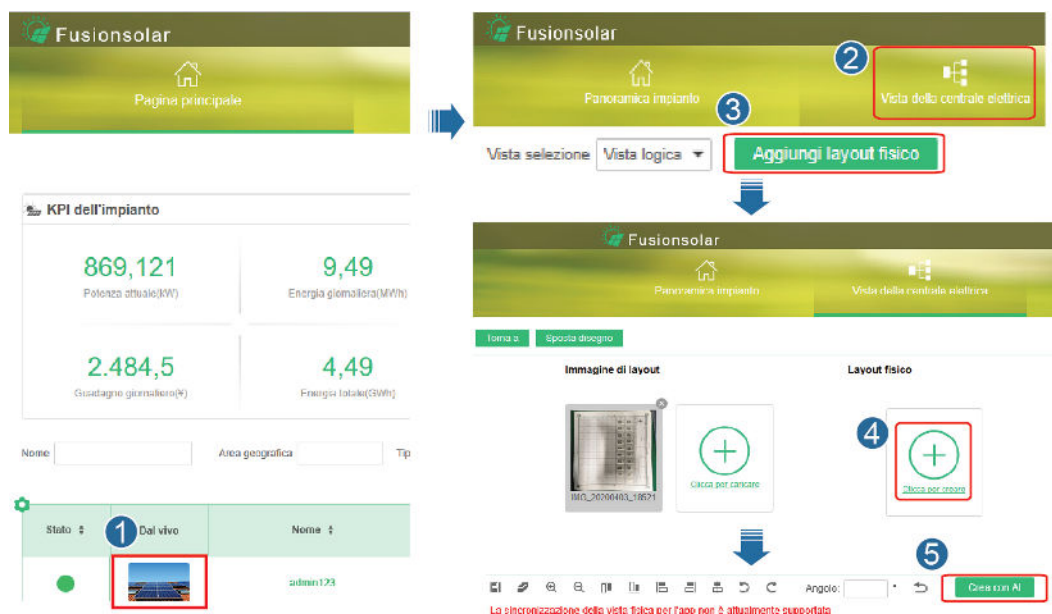

----Fine

## Scenario 2: configurazione sul lato inverter solare (inverter solare non connesso al sistema di gestione)

**Passo 1** Nell'app FusionSolar, accedere alla schermata **Messa in servizio del dispositivo** per impostare il layout fisico degli Smart PV Optimizer.

1. Accedere all'app FusionSolar. Nella schermata **Messa in servizio del dispositivo**, scegliere **Manutenzione** > **Layout dell'ottimizzatore**. Viene visualizzata la schermata **Layout dell'ottimizzatore**.
2. Toccare l'area vuota. Vengono visualizzati i pulsanti **Identifica l'immagine** e **Aggiungi moduli FV**. Usare uno dei metodi seguenti per effettuare le operazioni come richiesto:
  - Metodo 1 - Toccare **Identifica l'immagine** e caricare la foto del layout fisico per completare il layout degli ottimizzatori (gli ottimizzatori per i quali non riesce l'identificazione devono essere associati manualmente).
  - Metodo 2 - Toccare **Aggiungi moduli FV** per aggiungere i moduli FV manualmente e associare gli ottimizzatori ai moduli FV.

**Figura 7-8** Layout fisico dei moduli FV



----Fine

## 7.1.5 Rilevamento della disconnessione dell'ottimizzatore

Sulla schermata SUN2000, scegliere **Manutenzione** > **Rilevamento disconnessione ottimizzatore**, toccare il pulsante di rilevamento per rilevare la disconnessione dell'ottimizzatore e correggere l'errore in base ai risultati di rilevamento.

**Figura 7-9** Rilevamento della disconnessione dell'ottimizzatore

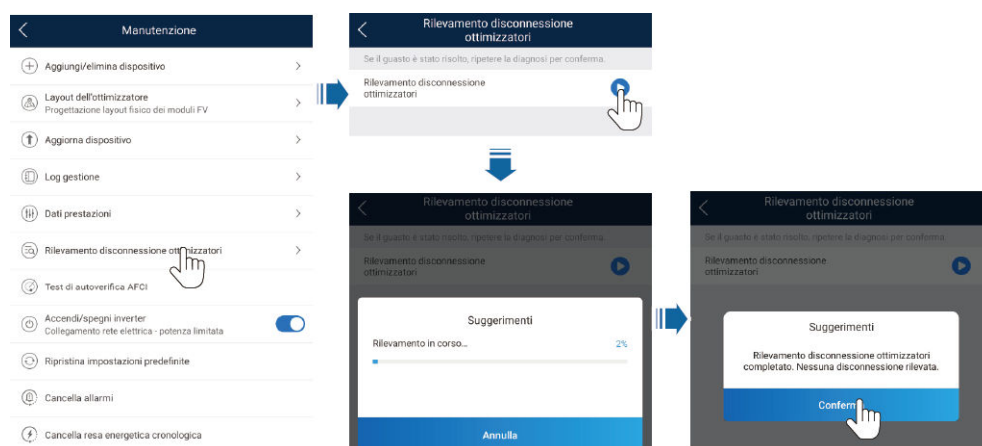

## 7.2 Impostazione dei parametri

Accedere alla schermata **Messa in servizio del dispositivo** e impostare i parametri del SUN2000. Per ulteriori informazioni sull'accesso alla schermata **Messa in servizio del dispositivo**, consultare **Messa in servizio del dispositivo**.

Per impostare ulteriori parametri, toccare **Impostazioni**. Per ulteriori informazioni sui parametri, consultare *FusionSolar App and SUN2000 App User Manual*. Per ottenere il documento, è anche possibile eseguire la scansione del codice QR.



## 7.2.1 Controllo energia

Sulla schermata Home, toccare **Regolazione potenza** per eseguire l'operazione corrispondente.

**Figura 7-10** Controllo energia



### 7.2.1.1 Controllo punti legati alla rete

#### Funzione

Limitazione o riduzione dell'alimentazione in uscita del sistema di alimentazione FV per assicurare che l'alimentazione in uscita rientri nel limite di deviazione di potenza.

#### Procedura

**Passo 1** Sulla schermata Home, scegliere **Regolazione potenza > Controllo punti legati alla rete**.

**Figura 7-11** Controllo punti legati alla rete



**Tabella 7-1** Controllo punti legati alla rete

Nome parametro			Descrizione
Potenza attiva	Illimitata	-	Se il parametro è impostato su <b>Illimitata</b> , l'alimentazione in uscita del SUN2000 non è limitata e il SUN2000 può essere collegato alla rete elettrica alla potenza nominale.
	Collegamento alla rete elettrica con potenza zero	Controller a circuito chiuso	<ul style="list-style-type: none"> <li>● Se sono collegati in cascata più SUN2000, impostare questo parametro su <b>SDongle/SmartLogger</b>.</li> <li>● Se è presente un solo SUN2000, impostare questo parametro su <b>Inverter</b>.</li> </ul>
		Modalità di limitazione	<b>Potenza totale</b> indica la limitazione dell'esportazione della potenza totale al punto di collegamento alla rete elettrica.
		Periodo di regolazione potenza	Specifica l'intervallo minimo per una regolazione singola anti backfeed.
		Isteresi di controllo energetico	Specifica la zona morta per la regolazione della potenza in uscita del SUN2000. Se la fluttuazione di potenza rientra nell'isteresi di controllo energetico, la potenza non viene regolata.
		Limite uscita alimentazione attiva per autoprotezione	Specifica il valore di derating della potenza attiva del SUN2000 in percentuale. Se lo Smart Dongle non rileva dati dal contatore o se le comunicazioni tra lo Smart Dongle e il SUN2000 vengono disconnesse, lo Smart Dongle invia il valore di diminuzione della potenza attiva del SUN2000 in percentuale.
		Autoprotezione disconnessione della comunicazione	Nello scenario con SUN2000 con anti alimentazione inversa, se questo parametro è impostato su <b>Attiva</b> , il SUN2000 diminuirà in relazione alla percentuale di derating della potenza attiva quando le comunicazioni tra il SUN2000 e lo Smart Dongle vengono disconnesse per un periodo superiore al <b>Tempo di rilevamento disconnessione della comunicazione</b> .
		Tempo di rilevamento disconnessione della comunicazione	Specifica il periodo di tempo per determinare la disconnessione delle comunicazioni tra il SUN2000 e il Dongle. Questo parametro viene visualizzato quando <b>Autoprotezione disconnessione della comunicazione</b> è impostato su <b>Attiva</b> .
		Connessione alla rete con potenza limitata (kW)	Controller a circuito chiuso
	Modalità di limitazione		<b>Potenza totale</b> indica la limitazione dell'esportazione della potenza totale al punto di collegamento alla rete elettrica.
Potenza massima di immissione nella rete	Specifica la potenza attiva massima trasmessa alla rete elettrica dal punto connesso alla rete.		



Nome parametro		Descrizione
	Periodo di regolazione potenza	Specifica l'intervallo minimo per una regolazione singola anti backfeed.
	Isteresi di controllo energetico	Specifica la zona morta per la regolazione della potenza in uscita del SUN2000. Se la fluttuazione di potenza rientra nell'isteresi di controllo energetico, la potenza non viene regolata.
	Limite uscita alimentazione attiva per autoprotezione	Specifica il valore di derating della potenza attiva del SUN2000 in percentuale. Se lo Smart Dongle non rileva dati dal contatore o se le comunicazioni tra lo Smart Dongle e il SUN2000 vengono disconnesse, lo Smart Dongle invia il valore di diminuzione della potenza attiva del SUN2000 in percentuale.
	Autoprotezione disconnessione della comunicazione	Nello scenario con SUN2000 con anti alimentazione inversa, se questo parametro è impostato su <b>Attiva</b> , il SUN2000 diminuirà in relazione alla percentuale di derating della potenza attiva quando le comunicazioni tra il SUN2000 e lo Smart Dongle vengono disconnesse per un periodo superiore al <b>Tempo di rilevamento disconnessione della comunicazione</b> .
	Tempo di rilevamento disconnessione della comunicazione	Specifica il periodo di tempo per determinare la disconnessione delle comunicazioni tra il SUN2000 e il Dongle. Questo parametro viene visualizzato quando <b>Autoprotezione disconnessione della comunicazione</b> è impostato su <b>Attiva</b> .
Connessione alla rete con potenza limitata (%)	Controller a circuito chiuso	<ul style="list-style-type: none"> <li>● Se sono collegati in cascata più SUN2000, impostare questo parametro su <b>SDongle/SmartLogger</b>.</li> <li>● Se è presente un solo SUN2000, impostare questo parametro su <b>Inverter</b>.</li> </ul>
	Modalità di limitazione	<b>Potenza totale</b> indica la limitazione dell'esportazione della potenza totale al punto di collegamento alla rete elettrica.
	Capacità dell'impianto FV	Specifica la potenza attiva massima totale nello scenario dei SUN2000 in cascata.
	Potenza massima di immissione nella rete	Specifica la percentuale della potenza attiva massima del punto connesso alla rete rispetto alla capacità dell'impianto FV.
	Periodo di regolazione potenza	Specifica l'intervallo minimo per una regolazione singola anti backfeed.
	Isteresi di controllo energetico	Specifica la zona morta per la regolazione della potenza in uscita del SUN2000. Se la fluttuazione di potenza rientra nell'isteresi di controllo energetico, la potenza non viene regolata.

Nome parametro		Descrizione
	Limite uscita alimentazione attiva per autoprotezione	Specifica il valore di derating della potenza attiva del SUN2000 in percentuale. Se lo Smart Dongle non rileva dati dal contatore o se le comunicazioni tra lo Smart Dongle e il SUN2000 vengono disconnesse, lo Smart Dongle invia il valore di diminuzione della potenza attiva del SUN2000 in percentuale.
	Autoprotezione disconnessione della comunicazione	Nello scenario con SUN2000 con anti alimentazione inversa, se questo parametro è impostato su <b>Attiva</b> , il SUN2000 diminuirà in relazione alla percentuale di derating della potenza attiva quando le comunicazioni tra il SUN2000 e lo Smart Dongle vengono disconnesse per un periodo superiore al <b>Tempo di rilevamento disconnessione della comunicazione</b> .
	Tempo di rilevamento disconnessione della comunicazione	Specifica il periodo di tempo per determinare la disconnessione delle comunicazioni tra il SUN2000 e il Dongle. Questo parametro viene visualizzato quando <b>Autoprotezione disconnessione della comunicazione</b> è impostato su <b>Attiva</b> .

---Fine

## 7.2.1.2 Controllo della batteria

### Prerequisiti

Le schermate di questo capitolo appartengono all'app SUN2000 3.2.00.011, attualmente in aggiornamento. Prevalgono le schermate effettive.

### Funzione

Quando l'inverter si collega a una batteria, aggiungere quest'ultima e impostarne i parametri.

### Aggiunta di una batteria

Per aggiungere una batteria, scegliere **Manutenzione > Gestione sottodispositivi** nella schermata Home.

**Figura 7-12** Aggiunta di una batteria

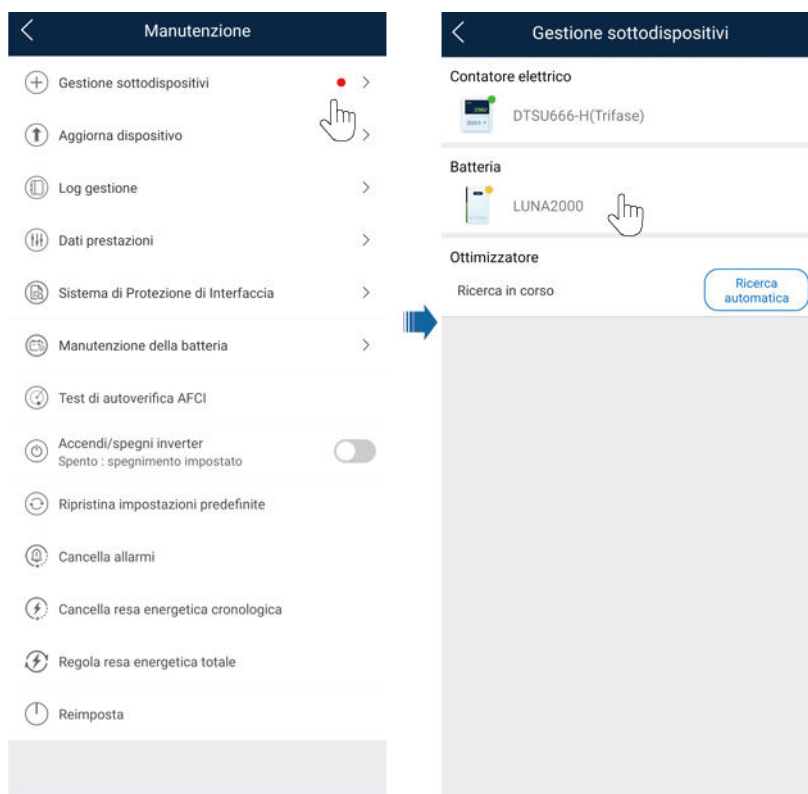

## Impostazione dei parametri

Nella schermata Home, scegliere **Regolazione potenza > Controllo accumulo energia** e impostare i parametri e la modalità di funzionamento della batteria.

**Figura 7-13** Impostazione dei parametri di controllo della batteria

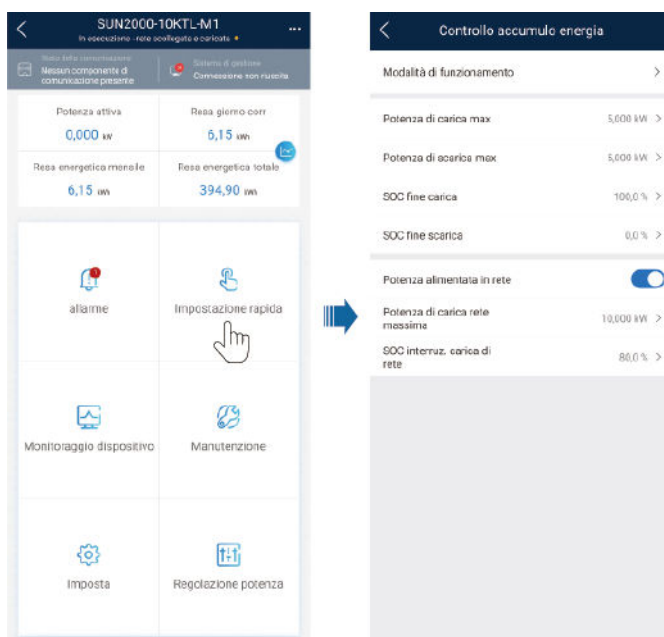

Parametro	Descrizione	Intervallo valori
Modalità di funzionamento	Per i dettagli, vedere la descrizione nella schermata dell'app.	<ul style="list-style-type: none"> <li>● Carica/scarica automatica</li> <li>● Costo del tempo di utilizzo</li> <li>● Inviata integralmente alla rete</li> </ul>
Potenza di carica max (kW)	Lasciare questo parametro sulla potenza di carica massima. Non sono richieste altre operazioni di configurazione.	● Carica: [0, potenza di carica max]
Potenza di scarica max (kW)	Lasciare questo parametro sulla potenza di scarica massima. Non sono richieste altre operazioni di configurazione.	● Scarica: [0, potenza di scarica max]
SOC fine carica (%)	Impostare la capacità di interruzione della carica.	90% - 100%
SOC fine scarica (%)	Impostare la capacità di interruzione della scarica.	0% - 20%
Potenza alimentata in rete	Se la funzione <b>Potenza alimentata in rete</b> è disattivata per impostazione predefinita, rispettare i requisiti di carica della rete elettrica previsti dalle leggi e normative locali quando la funzione è attivata.	<ul style="list-style-type: none"> <li>● Disattiva</li> <li>● Attiva</li> </ul>
SOC interruz. carica di rete	Impostare il SOC di interruzione della carica di rete.	[20%, 100%]

## 7.2.2 AFCI

### Funzione

Se i cavi o i moduli FV non sono collegati correttamente o sono danneggiati, si possono generare archi elettrici con conseguente rischio di incendio. I modelli SUN2000 Huawei offrono uno speciale rilevamento degli archi elettrici per garantire la sicurezza di persone e cose, in conformità con lo standard UL 1699B-2018.

Questa funzione è attivata per impostazione predefinita. Il SUN2000 rileva automaticamente i guasti da arco elettrico. Per disattivare questa funzione, accedere all'app FusionSolar e nella schermata **Messa in servizio del dispositivo** scegliere **Settings > Feature parameters** e disattivare **AFCI**.

## Cancellazione degli allarmi

La funzione AFCI include l'allarme **Guasto arco CC**.

Il SUN2000 dispone di un meccanismo di cancellazione automatica degli allarmi AFCI. Se un allarme viene attivato meno di cinque volte entro 24 ore, il SUN2000 lo cancella automaticamente. Se l'allarme viene attivato cinque o più volte in 24 ore, il SUN2000 si blocca per garantire la protezione del dispositivo. È necessario cancellare manualmente l'allarme sul SUN2000 in modo che possa funzionare correttamente.

È possibile cancellare manualmente l'allarme nel modo seguente:

- **Metodo 1:** App FusionSolar

Accedere all'app FusionSolar e scegliere **Io > Messa in servizio del dispositivo**. Sulla schermata **Messa in servizio del dispositivo**, connettersi e accedere al SUN2000 che genera l'allarme AFCI, toccare **Gestione allarmi** e **Elimina** sulla destra dell'allarme **Guasto arco CC** per cancellare l'allarme.

**Figura 7-14** Gestione allarmi



- **Metodo 2:** Sistema di gestione Smart PV FusionSolar

Accedere al sistema di gestione Smart PV FusionSolar utilizzando un account non proprietario, scegliere **O&M intelligente > Gestione allarmi**, selezionare l'allarme **Guasto arco CC** e fare clic su **Cancellare** per cancellarlo.

**Figura 7-15** Cancellazione degli allarmi

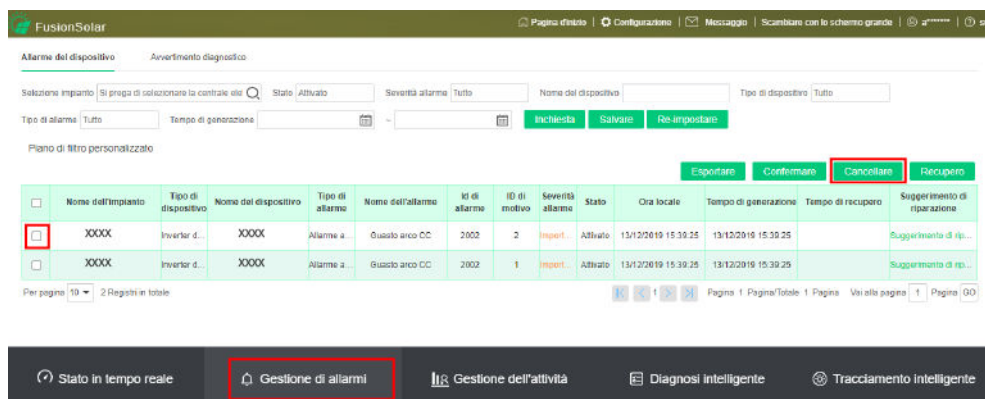

Passare all'account proprietario con diritti di gestione degli impianti FV. Nella pagina iniziale, fare clic sul nome dell'impianto FV per accedere alla rispettiva pagina, quindi fare clic su **OK** quando viene richiesto per cancellare l'allarme.

**Figura 7-16** Conferma del proprietario

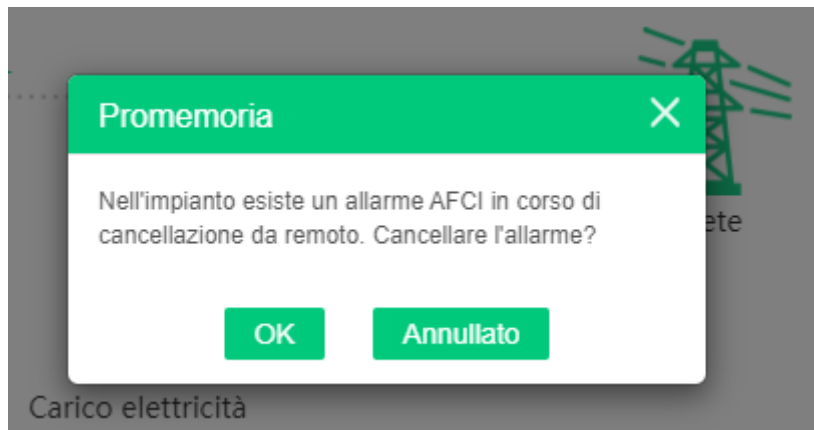

## 7.2.3 Controllo IPS (solo per codice rete CEI0-21 per l'Italia)

### Funzione

Il codice rete CEI0-21 per l'Italia richiede un controllo IPS per il SUN2000. Durante il controllo automatico, il SUN2000 controlla la soglia di protezione e il tempo di protezione della tensione massima oltre 10 min (59.S1), sovratensione massima (59.S2), sottotensione minima (27.S1), sottotensione minima (27.S2), sovralfrequenza massima (81.S1), sovralfrequenza massima (81.S2), sottofrequenza minima (81.S) e sottofrequenza minima (81.S2).

### Procedura

- Passo 1** Nella schermata Home, scegliere **Manutenzione** > **Test IPS** per accedere alla schermata del test IPS.
- Passo 2** Toccare **Avvia** per avviare il test IPS. Il SUN2000 rileva: tensione massima oltre 10 min (59.S1), sovratensione massima (59.S2), sottotensione minima (27.S1), sottotensione minima (27.S2), sovralfrequenza massima (81.S1), sovralfrequenza massima (81.S2) e sottofrequenza minima (81.S1) e sottofrequenza minima (81.S2).

**Figura 7-17** Test IPS

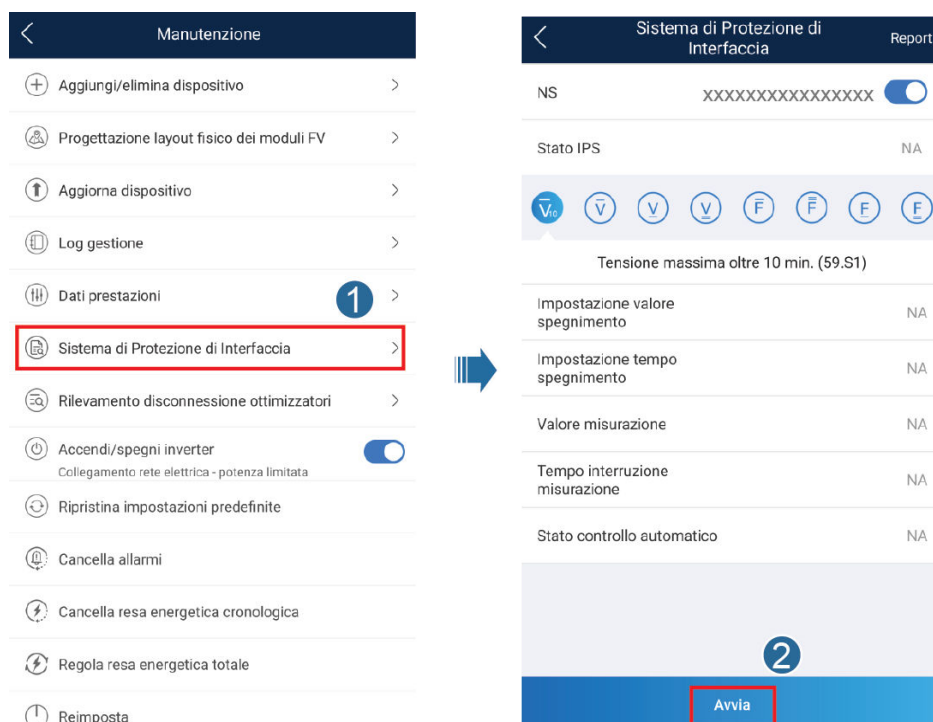

**Tabella 7-2** Tipo di test IPS

Tipo di test IPS	Descrizione
Tensione massima oltre 10 min (59.S1)	La soglia di protezione della tensione massima oltre 10 min predefinita è 253 V (1,10 Vn) e la soglia del tempo di protezione predefinita è di 3 sec.
Sovratensione massima (59.S2)	La soglia di protezione di sovratensione predefinita è 264,5 V (1,15 Vn) e la soglia del tempo di protezione predefinita è di 0,2 sec.
Sottotensione minima (27.S1)	La soglia di protezione della sottotensione predefinita è 195,5 V (0,85 Vn) e la soglia del tempo di protezione predefinita è di 1,5 sec.
Sottotensione minima (27.S2)	La soglia di protezione di sottotensione predefinita è 34,5 V (0,15 Vn) e la soglia del tempo di protezione predefinita è di 0,2 sec.
Sovrafrequenza massima (81.S1)	La soglia di protezione della sovralfrequenza predefinita è 50,2 Hz e la soglia del tempo di protezione predefinita è di 0,1 sec.
Sovrafrequenza massima (81.S2)	La soglia di protezione della sovralfrequenza predefinita è 51,5 Hz e la soglia del tempo di protezione predefinita è di 0,1 sec.
Sottofrequenza minima (81.S1)	La soglia di protezione della sottofrequenza predefinita è 49,8 Hz e la soglia del tempo di protezione predefinita è di 0,1 sec.
Sottofrequenza minima (81.S2)	La soglia di protezione della sottofrequenza predefinita è 47,5 Hz e la soglia del tempo di protezione predefinita è di 0,1 sec.

**Passo 3** Una volta completato il test IPS, lo **Stato IPS** viene visualizzato come **Stato IPS riuscita**.  
Toccare **Report** nell'angolo in alto a destra della schermata per visualizzare il report di controllo IPS.

----Fine

## 7.3 Scenario di rete SmartLogger

Consultare [Distributed PV Plants Connecting to Huawei Hosting Cloud Quick Guide \(Distributed Inverters + SmartLogger1000A + RS485 Networking\)](#) e [PV Plants Connecting to Huawei Hosting Cloud Quick Guide \(Inverters + SmartLogger3000 + RS485 Networking\)](#). Per ottenerla basta effettuare la scansione del codice QR.

Figura 7-18 SmartLogger1000A



Figura 7-19 SmartLogger3000





# 8 Manutenzione

## 8.1 Spegnimento del SUN2000

### Note importanti

#### AVVERTIMENTO

- Dopo aver spento il SUN2000, l'elettricità e il calore rimanenti potrebbero causare scosse elettriche e ustioni. Pertanto, occorre indossare guanti di protezione e iniziare a utilizzare il SUN2000 cinque minuti dopo lo spegnimento.
- Prima di effettuare interventi di manutenzione sull'ottimizzatore e sulla stringa FV, spegnere l'interruttore CA e l'interruttore CC. In caso contrario, potrebbero verificarsi scosse elettriche mentre la stringa FV è alimentata.

### Procedura

**Passo 1** Spegnere l'interruttore CA tra il SUN2000 e la rete elettrica.

**Passo 2** Spegnere l'interruttore CC nella parte inferiore del SUN2000.

**Passo 3** (Facoltativo) Installare la vite di bloccaggio accanto all'interruttore CC.

**Figura 8-1** Installazione della vite di bloccaggio per l'interruttore CC

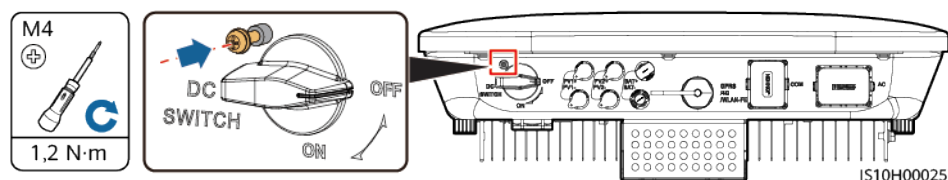

**Passo 4** Accendere l'interruttore CC tra la stringa FV e il SUN2000, se presente.

**Passo 5** (Facoltativo) Spegnere l'interruttore della batteria tra il SUN2000 e le batterie.

----Fine

## 8.2 Manutenzione ordinaria

Per garantire che il SUN2000 possa funzionare correttamente per un lungo periodo, si consiglia di effettuare la manutenzione ordinaria come descritto in questo capitolo.

### ATTENZIONE

Prima di pulire il sistema, di collegare i cavi e di verificare l'affidabilità della messa a terra, spegnere il sistema.

**Tabella 8-1** Elenco manutenzione

Dettaglio di controllo	Metodo di controllo	Intervallo di manutenzione
Pulizia del sistema	Controllare che non vi siano oggetti estranei nel dissipatore di calore oppure lo stato di integrità generale del SUN2000.	Annuale, oppure ogni qualvolta venisse riscontrata un'anomalia
Stato di funzionamento del sistema	Controllare che il SUN2000 non presenti danni o deformazioni.	Annuale
Collegamenti elettrici	<ul style="list-style-type: none"><li>● I cavi sono saldamente collegati.</li><li>● I cavi sono intatti e in particolare le parti a contatto con la superficie metallica non sono graffiate.</li></ul>	La prima ispezione è prevista dopo 6 mesi dalla prima messa in servizio. Da quel momento in poi, l'intervallo può essere di 6-12 mesi.
Affidabilità della messa a terra	Controllare che il terminale di messa a terra e il cavo di messa a terra siano connessi in modo sicuro.	Annuale
Sigillatura	Controllare che tutti i terminali e le porte siano adeguatamente sigillati.	Annuale

## 8.3 Risoluzione dei problemi

La gravità degli allarmi è definita come segue:

- **Importante:** il SUN2000 è difettoso, di conseguenza la potenza in uscita diminuisce o non viene generata energia sulla rete elettrica.
- **Secondario:** alcuni componenti sono guasti, ma non influiscono sulla generazione di energia sulla rete elettrica.
- **Promemoria:** il SUN2000 funziona correttamente. La potenza in uscita diminuisce o si verificano errori di alcune funzioni di autorizzazione a causa di fattori esterni.

**Tabella 8-2** Elenco degli allarmi comuni relativi ai guasti

ID	Nome	Gravità	Causa	Soluzione
2001	Tensione in ingresso stringa elevata	Importante	L'array FV non è configurato correttamente. Sono stati collegati troppi moduli FV in serie alla stringa FV, perciò la tensione del circuito aperto della stringa FV supera la tensione di funzionamento massima del SUN2000. ID causa 1 o 2: stringhe FV 1 e 2	Ridurre il numero dei moduli FV connessi in serie alla stringa FV fino a quando la tensione del circuito aperto della stringa FV non diventa inferiore o uguale alla tensione di funzionamento massima del SUN2000. Dopo aver configurato correttamente la stringa FV, l'allarme scompare.
2002	Guasto arco CC	Importante	I cavi di alimentazione della stringa FV generano un arco voltaico o hanno un contatto difettoso. <ul style="list-style-type: none"> <li>● ID causa 1 = PV1</li> <li>● ID causa 2 = PV2</li> </ul>	Controllare se i cavi della stringa FV formano un arco voltaico o hanno un contatto difettoso.
2003	Guasto arco CC	Importante	I cavi di alimentazione della stringa FV generano un arco voltaico o hanno un contatto difettoso. <ul style="list-style-type: none"> <li>● ID causa 1 = PV1</li> <li>● ID causa 2 = PV2</li> </ul>	Controllare se i cavi della stringa FV formano un arco voltaico o hanno un contatto difettoso.
2011	Connessione stringa inversa	Importante	La polarità della stringa FV è invertita. <ul style="list-style-type: none"> <li>● ID causa 1 = PV1</li> <li>● ID causa 2 = PV2</li> </ul>	Controllare se la stringa FV è collegata in senso inverso al SUN2000. In caso affermativo, attendere che la corrente della stringa FV scenda al di sotto di 0,5 A, quindi spegnere l'interruttore CC e correggere la polarità della stringa FV.

ID	Nome	Gravità	Causa	Soluzione
2012	Backfeed corrente stringa	Promemoria	<p>Il numero di moduli FV collegati in serie alla stringa FV è insufficiente, di conseguenza la tensione finale è inferiore a quella di altre stringhe.</p> <ul style="list-style-type: none"> <li>● ID causa 1 = PV1</li> <li>● ID causa 2 = PV2</li> </ul>	<ol style="list-style-type: none"> <li>1. Controllare se il numero di moduli FV collegati in serie alla stringa FV è minore di quello di altre stringhe FV collegate in parallelo. In caso affermativo, attendere che la corrente della stringa FV scenda al di sotto di 0,5 A, spegnere tutti gli interruttori CC e regolare il numero di moduli FV nella stringa FV.</li> <li>2. Controllare che la stringa FV sia all'ombra.</li> <li>3. Controllare se la tensione a circuito aperto della stringa FV è anomala.</li> </ol>
2021	Errore controllo automatico AFCI	Importante	<p>ID causa = 1, 2</p> <p>Il controllo automatico AFCI non riesce.</p>	<p>Spegnere l'interruttore di uscita CA e l'interruttore di ingresso CC, quindi accenderli dopo 5 minuti. Se l'allarme persiste, contattare il fornitore o il supporto tecnico Huawei.</p>
2031	Cortocircuito tra filo fase e PE	Importante	<p>ID causa = 1</p> <p>L'impedenza del cavo di fase PE in uscita è bassa o il cavo di fase PE in uscita è in cortocircuito.</p>	<p>Controllare l'impedenza del cavo di fase PE in uscita, individuare la posizione con impedenza bassa e correggere il guasto.</p>
2032	Perdita rete	Importante	<p>ID causa = 1</p> <ul style="list-style-type: none"> <li>● Si verifica un'interruzione della rete elettrica.</li> <li>● Il circuito CA è scollegato o l'interruttore CA è spento.</li> </ul>	<ol style="list-style-type: none"> <li>1. L'allarme viene cancellato automaticamente dopo il ripristino della rete elettrica.</li> <li>2. Controllare che il circuito CA sia scollegato oppure che l'interruttore CA sia spento.</li> </ol>

ID	Nome	Gravità	Causa	Soluzione
2033	Sottotensione rete	Importante	<p>ID causa = 1</p> <p>La tensione di rete è inferiore alla soglia minima o la durata della bassa tensione supera il valore specificato dal ride-through di bassa tensione (LVRT).</p>	<ol style="list-style-type: none"> <li>1. Se l'allarme si verifica occasionalmente, il funzionamento della rete elettrica potrebbe essere temporaneamente anomalo. Il SUN2000 si ripristina automaticamente dopo aver rilevato il normale funzionamento della rete elettrica.</li> <li>2. Se l'allarme persiste, controllare che la tensione della rete elettrica sia compresa entro valori accettabili. In caso negativo, contattare il gestore locale della rete elettrica. In caso affermativo, modificare la soglia di protezione di sottotensione della rete elettrica mediante l'app mobile, SmartLogger o il sistema di gestione della rete (NMS) con il consenso del gestore locale della rete elettrica.</li> <li>3. Se l'allarme persiste a lungo, controllare la connessione tra l'interruttore di circuito CA e il cavo di alimentazione in uscita.</li> </ol>

ID	Nome	Gravità	Causa	Soluzione
2034	Sovratensione rete	Importante	ID causa = 1  La tensione della rete supera la soglia massima o la durata dell'alta tensione supera il valore specificato dal ride-through di alta tensione (HVRT).	<ol style="list-style-type: none"> <li>1. Se l'allarme si verifica occasionalmente, il funzionamento della rete elettrica potrebbe essere temporaneamente anomalo. Il SUN2000 si ripristina automaticamente dopo aver rilevato il normale funzionamento della rete elettrica.</li> <li>2. Se l'allarme persiste, controllare che la tensione della rete elettrica sia compresa entro valori accettabili. In caso negativo, contattare il gestore locale della rete elettrica. In caso affermativo, modificare la soglia di protezione da sovratensione della rete elettrica mediante l'app mobile, SmartLogger, o NMS con il consenso del gestore locale della rete elettrica.</li> <li>3. Controllare se la tensione di picco della rete elettrica è troppo elevata. Se l'allarme persiste e non può essere corretto per un lungo periodo, contattare il gestore della rete elettrica.</li> </ol>

ID	Nome	Gravità	Causa	Soluzione
2035	Squilibrio tens. rete	Importante	ID causa = 1 La differenza tra le tensioni di fase della rete supera la soglia massima.	<ol style="list-style-type: none"> <li>1. Se l'allarme si verifica occasionalmente, il funzionamento della rete elettrica potrebbe essere temporaneamente anomalo. Il SUN2000 si ripristina automaticamente dopo aver rilevato il normale funzionamento della rete elettrica.</li> <li>2. Se l'allarme persiste, controllare che la tensione della rete elettrica sia compresa entro valori accettabili. In caso negativo, contattare il gestore locale della rete elettrica.</li> <li>3. Se l'allarme dura per un lungo periodo, verificare il collegamento del cavo di alimentazione in uscita CA.</li> <li>4. Se il cavo di alimentazione in uscita CA è collegato correttamente, ma l'allarme persiste e influenza la resa energetica dell'impianto FV, contattare il gestore locale della rete elettrica.</li> </ol>
2036	Sovrafrequenza rete	Importante	ID causa = 1 Eccezione della rete elettrica: la frequenza effettiva della rete elettrica supera i requisiti per il codice della rete elettrica locale.	<ol style="list-style-type: none"> <li>1. Se l'allarme si verifica occasionalmente, il funzionamento della rete elettrica potrebbe essere temporaneamente anomalo. Il SUN2000 si ripristina automaticamente dopo aver rilevato il normale funzionamento della rete elettrica.</li> <li>2. Se l'allarme persiste, controllare che la frequenza della rete elettrica rientri nell'intervallo accettabile. In caso negativo, contattare il gestore locale della rete elettrica. In caso positivo, modificare la soglia di protezione di sovralfrequenza della rete elettrica mediante l'app, SmartLogger, o NMS con il consenso del gestore locale della rete elettrica.</li> </ol>

ID	Nome	Gravità	Causa	Soluzione
2037	Sottofrequenza rete	Importante	ID causa = 1 Eccezione della rete elettrica: la frequenza effettiva della rete elettrica è inferiore ai requisiti per il codice della rete elettrica locale.	<ol style="list-style-type: none"> <li>1. Se l'allarme si verifica occasionalmente, il funzionamento della rete elettrica potrebbe essere temporaneamente anomalo. Il SUN2000 si ripristina automaticamente dopo aver rilevato il normale funzionamento della rete elettrica.</li> <li>2. Se l'allarme persiste, controllare che la frequenza della rete elettrica rientri nell'intervallo accettabile. In caso negativo, contattare il gestore locale della rete elettrica. In caso positivo, modificare la soglia di protezione di sottofrequenza della rete elettrica mediante l'app, SmartLogger, o NMS con il consenso del gestore locale della rete elettrica.</li> </ol>
2038	Frequenza rete instabile	Importante	ID causa = 1 Eccezione della rete elettrica: la velocità di variazione effettiva della frequenza della rete elettrica non soddisfa i requisiti per il codice della rete elettrica locale.	<ol style="list-style-type: none"> <li>1. Se l'allarme si verifica occasionalmente, il funzionamento della rete elettrica potrebbe essere temporaneamente anomalo. Il SUN2000 si ripristina automaticamente dopo aver rilevato il normale funzionamento della rete elettrica.</li> <li>2. Se l'allarme persiste, controllare che la frequenza della rete elettrica rientri nell'intervallo accettabile. In caso negativo, contattare il gestore locale della rete elettrica.</li> </ol>
2039	Sovracorrente uscita	Importante	ID causa = 1 La tensione della rete elettrica cala drasticamente o la rete elettrica è in cortocircuito, di conseguenza la corrente in uscita transitoria del SUN2000 supera la soglia massima e viene attivata la protezione.	<ol style="list-style-type: none"> <li>1. Il SUN2000 controlla le sue condizioni di funzionamento esterne in tempo reale e si ripristina automaticamente dopo la risoluzione del guasto.</li> <li>2. Se l'allarme persiste e compromette la resa energetica dell'impianto elettrico, verificare che l'uscita non sia in cortocircuito. Se il guasto persiste, contattare il fornitore o il supporto tecnico Huawei.</li> </ol>



ID	Nome	Gravità	Causa	Soluzione
2040	Superata soglia superiore component e CC uscita	Importante	ID causa = 1 Il componente CC nella corrente della rete supera la soglia massima specificata.	<ol style="list-style-type: none"> <li>1. Il SUN2000 controlla le sue condizioni di funzionamento esterne in tempo reale e si ripristina automaticamente dopo la risoluzione del guasto.</li> <li>2. Se l'allarme persiste, contattare il fornitore o il supporto tecnico Huawei.</li> </ol>
2051	Corrente residua anomala	Importante	ID causa = 1 L'impedenza di isolamento di ingresso a terra è diminuita durante il funzionamento del SUN2000.	<ol style="list-style-type: none"> <li>1. Se l'allarme si verifica accidentalmente, il cavo di alimentazione esterno potrebbe funzionare temporaneamente in maniera anomala. Il SUN2000 si ripristina automaticamente dopo la risoluzione del guasto.</li> <li>2. Se l'allarme persiste o dura a lungo, verificare se l'impedenza tra la stringa FV e la messa a terra è troppo bassa.</li> </ol>
2061	Messa a terra anomala	Importante	ID di motivo = 1 <ul style="list-style-type: none"> <li>● Il cavo del neutro o il cavo PE dell'inverter non sono collegati.</li> <li>● La modalità di uscita impostata per l'inverter non è coerente con la modalità di collegamento del cavo.</li> </ul>	<p>Spegnere l'inverter (spegnere l'interruttore di uscita CA e l'interruttore di ingresso CC, quindi attendere per qualche minuto. Per dettagli sulla durata dell'attesa, leggere la descrizione sull'etichetta di avvertimento sulla sicurezza del dispositivo) e quindi eseguire le seguenti operazioni:</p> <ol style="list-style-type: none"> <li>1. Verificare che il cavo PE dell'inverter sia collegato correttamente.</li> <li>2. Se l'inverter è collegato a una rete elettrica TN, controllare che il cavo neutro sia collegato correttamente e che la tensione del cavo neutro alla messa a terra sia normale.</li> <li>3. Una volta acceso l'inverter, controllare se la modalità di uscita impostata per l'inverter è coerente con la modalità di collegamento del cavo di uscita.</li> </ol>

ID	Nome	Gravità	Causa	Soluzione
2062	Resistenza isolamento bassa	Importante	ID causa = 1 <ul style="list-style-type: none"> <li>● Esiste un cortocircuito tra l'array FV e la messa a terra.</li> <li>● L'array FV è in un ambiente umido e il circuito non è ben isolato a terra.</li> </ul>	<ol style="list-style-type: none"> <li>1. Controlla l'impedenza tra l'uscita dell'array FV e la messa a terra. Se si verifica un cortocircuito o l'isolamento non è sufficiente, correggi il guasto.</li> <li>2. Controllare che il cavo PE del SUN2000 sia connesso correttamente.</li> <li>3. Se si è sicuri che l'impedenza sia inferiore alla soglia di protezione predefinita in un ambiente nuvoloso o piovoso, accedere all'app, a SmartLogger o NMS e impostare <b>Punto di protezione della resistenza di isolamento</b>.</li> </ol>
2063	Sovratemperatura cabinet	Secondario	ID causa = 1 <ul style="list-style-type: none"> <li>● Il SUN2000 è installato in un luogo scarsamente ventilato.</li> <li>● La temperatura ambiente supera la soglia massima.</li> <li>● Il SUN2000 non funziona correttamente.</li> </ul>	<ul style="list-style-type: none"> <li>● Controllare la ventilazione e la temperatura ambientale nella posizione di installazione del SUN2000.</li> <li>● Se la ventilazione è scarsa o la temperatura ambiente supera la soglia massima, migliorare la ventilazione e la dissipazione del calore.</li> <li>● Se la ventilazione e la temperatura dell'ambiente sono normali, contattare il rivenditore o il supporto tecnico Huawei.</li> </ul>
2064	Guasto apparecchiatura	Importante	ID causa = 1-12 Si verifica un guasto irreparabile su un circuito all'interno del SUN2000.	Spegnere l'interruttore di uscita CA e l'interruttore di ingresso CC, quindi accenderli dopo 5 minuti. Se l'allarme persiste, contattare il fornitore o il supporto tecnico Huawei.
2065	Aggiornamento non riuscito o versione non corrispondente	Secondario	ID di motivo = 1-6 L'aggiornamento non è stato completato normalmente.	<ol style="list-style-type: none"> <li>1. Eseguire di nuovo l'aggiornamento.</li> <li>2. Se l'aggiornamento fallisce più volte, contattare il fornitore o il supporto tecnico Huawei.</li> </ol>

ID	Nome	Gravità	Causa	Soluzione
2068	Batteria anomala	Secondario	ID di motivo = 1-4 <ul style="list-style-type: none"> <li>● La batteria è difettosa.</li> <li>● La batteria è scollegata.</li> <li>● L'interruttore della batteria si spegne quando l'inverter è in funzione.</li> </ul>	<ol style="list-style-type: none"> <li>1. Se l'indicatore di guasto della batteria è acceso o lampeggiante, contattare il rivenditore della batteria.</li> <li>2. Verificare se i collegamenti di abilitazione della batteria, alimentazione e cavi di comunicazione sono corretti e se i parametri di comunicazione sono coerenti con le configurazioni RS485 dell'inverter.</li> <li>3. Verificare che l'interruttore di alimentazione ausiliario della batteria sia acceso correttamente.</li> </ol>
61440	Errore unità di monitoraggio	Secondario	ID causa = 1 <ul style="list-style-type: none"> <li>● La memoria flash è insufficiente.</li> <li>● Sono presenti settori danneggiati nella memoria flash.</li> </ul>	Spegnere l'interruttore di uscita CA e l'interruttore di ingresso CC, quindi accenderli dopo 5 minuti. Se l'allarme persiste, sostituire la scheda di monitoraggio oppure contattare il fornitore o il supporto tecnico Huawei.
2072	Sovratensione CA transitoria	Importante	ID causa = 1 Il SUN2000 rileva che la tensione di fase supera la soglia di protezione da sovratensione CA transitoria.	<ol style="list-style-type: none"> <li>1. Se la tensione nel punto di connessione alla rete è troppo elevata, contattare il gestore locale della rete elettrica.</li> <li>2. Se è stato confermato che la tensione nel punto di connessione alla rete supera la soglia massima e si è ottenuto il consenso dal gestore locale di energia elettrica, modificare le soglie di protezione da sovratensione.</li> <li>3. Controllare se il picco di tensione della rete elettrica supera la soglia massima.</li> </ol>
2077	Sovraccarico uscita non in rete	Importante	ID di motivo = 1, 2 L'uscita è in sovraccarico o in cortocircuito.	<ol style="list-style-type: none"> <li>1. Controllare se l'uscita del dispositivo è in cortocircuito.</li> <li>2. Controllare se la configurazione del carico del dispositivo supera il valore nominale.</li> </ol>

ID	Nome	Gravità	Causa	Soluzione
2080	Configurazione del modulo FV anomala	Importante	<ul style="list-style-type: none"> <li>● ID di motivo = 1 Il numero di ottimizzatori collegati all'inverter supera la soglia massima.</li> <li>● ID di motivo = 2 La potenza di una stringa FV o il numero di ottimizzatori collegati in serie in una stringa FV supera la soglia massima.</li> <li>● ID di motivo = 3 Il numero di ottimizzatori collegati in serie in una stringa FV è minore della soglia minima, l'uscita della stringa FV è invertita o l'uscita di alcuni degli ottimizzatori nella stringa FV è invertita.</li> <li>● ID di motivo = 4 Il numero di stringhe FV collegate all'inverter supera la soglia massima.</li> <li>● ID di motivo = 5 L'uscita della stringa FV è invertita o l'uscita della stringa FV è in cortocircuito.</li> <li>● ID di motivo = 6 Il numero di ottimizzatori collegati in serie in stringhe FV collegate in parallelo sotto lo stesso MPPT è diverso o l'uscita di alcuni degli ottimizzatori nelle stringhe FV è invertita.</li> <li>● ID di motivo = 7 La posizione di installazione degli ottimizzatori è cambiata o sono state combinate o scambiate stringhe FV.</li> <li>● ID di motivo = 8 La luce solare è debole o variabile in modo anomalo.</li> <li>● ID di motivo = 9 In scenari di configurazione parziale, la tensione della</li> </ul>	<p>Controllare se il numero totale di moduli FV, il numero di moduli FV in una stringa FV e il numero di stringhe FV soddisfano i requisiti e se l'uscita del modulo FV è invertita.</p> <ul style="list-style-type: none"> <li>● ID di motivo 1: controllare se il numero totale di ottimizzatori supera la soglia massima.</li> <li>● ID di motivo 2: controllare se la potenza della stringa FV o il numero delle stringhe FV collegate in serie supera la soglia massima.</li> <li>● ID di motivo 3:                         <ol style="list-style-type: none"> <li>1. Controllare se il numero di ottimizzatori collegati in serie nella stringa FV è minore della soglia minima.</li> <li>2. Controllare se l'uscita della stringa FV è invertita.</li> <li>3. Controllare se l'uscita della stringa FV è scollegata.</li> <li>4. Controllare se il cavo di prolunga di uscita dell'ottimizzatore è corretto (connettore positivo a un'estremità e connettore negativo all'altra).</li> </ol> </li> <li>● ID di motivo 4: controllare se il numero di stringhe FV supera la soglia massima.</li> <li>● ID di motivo 5: controllare se l'uscita della stringa FV è invertita o in cortocircuito.</li> <li>● ID di motivo 6:                         <ol style="list-style-type: none"> <li>1. Controllare se il numero di ottimizzatori collegati in serie nelle stringhe FV collegate in parallelo sotto lo stesso MPPT è uguale.</li> <li>2. Controllare se il cavo di prolunga di uscita dell'ottimizzatore è corretto (connettore positivo a un'estremità e connettore negativo all'altra).</li> </ol> </li> </ul>

ID	Nome	Gravità	Causa	Soluzione
			stringa FV supera le specifiche della tensione in ingresso dell'inverter.	<ul style="list-style-type: none"> <li>● ID di motivo 7: con una luce solare normale, ripetere la ricerca degli ottimizzatori.</li> <li>● ID di motivo 8: con una luce solare normale, ripetere la ricerca degli ottimizzatori.</li> <li>● ID di motivo 9: calcolare la tensione della stringa FV in base al numero di moduli FV nella stringa e controllare se la tensione della stringa supera la soglia massima della tensione in ingresso dell'inverter.</li> </ul>
2081	Guasto ottimizzatore	Promemoria	ID di motivo = 1 L'ottimizzatore è offline o guasto.	Andare nella schermata informazioni ottimizzatore per visualizzare i dettagli del guasto.
2082	Controller collegato alla rete/non in rete anomalo	Importante	ID di motivo = 1 L'inverter non riesce a comunicare con la Smart Backup Box. ID di motivo = 2 Errore irreversibile su un circuito all'interno della Smart Backup Box.	<ol style="list-style-type: none"> <li>1. Inviare un comando di spegnimento all'app. Spegner l'interruttore di uscita CA, l'interruttore di ingresso CC e l'interruttore della batteria.</li> <li>2. Verificare se il cavo di alimentazione e il cavo RS485 tra la Smart Backup Box e l'inverter sono normali.</li> <li>3. Dopo cinque minuti, accendere l'interruttore della batteria, il lato uscita CA, l'interruttore di uscita CA e l'interruttore di ingresso CC.</li> <li>4. Se l'allarme persiste, contattare il proprio fornitore o il supporto tecnico Huawei.</li> </ol>

 **NOTA**

Contattare il rivenditore o il supporto tecnico Huawei se tutte le procedure di risoluzione dei problemi sopra elencate sono state completate e il guasto persiste.

# 9 Movimentazione dell'inverter

---

## 9.1 Rimozione del SUN2000

---

### AVVISO

Prima di rimuovere il SUN2000, scollegare le connessioni CA e CC (batterie).

---

Eeguire le seguenti operazioni prima di rimuovere il SUN2000:

1. Scollegare tutti cavi dal SUN2000, inclusi i cavi di comunicazione RS485, i cavi di alimentazione in ingresso CC, i cavi di alimentazione CA e i cavi PGND.
2. Rimuovere il SUN2000 dalla staffa di montaggio.
3. Rimuovere la staffa di montaggio.

## 9.2 Imballaggio del SUN2000

- Se i materiali dell'imballaggio originale sono disponibili, utilizzarli per imballare il SUN2000 e sigillarli con il nastro adesivo.
- Se i materiali dell'imballaggio originale non sono disponibili, imballare il SUN2000 con un cartone rigido adeguato e sigillarlo correttamente.

## 9.3 Smaltimento del SUN2000

Se il ciclo di vita del SUN2000 è terminato, smaltirlo secondo le normative di smaltimento locali delle apparecchiature elettriche.

# 10 Specifiche tecniche

## 10.1 Specifiche tecniche del SUN2000

### Efficienza

Specifiche tecniche	SUN2000-3 KTL-M1	SUN2000-4 KTL-M1	SUN2000-5 KTL-M1	SUN2000-6 KTL-M1	SUN2000-8 KTL-M1	SUN2000-10KTL-M1
Efficienza massima	98,2%	98,3%	98,4%	98,6%	98,6%	98,6%
Efficienza europea	96,7%	97,1%	97,5%	97,7%	98,0%	98,1%

### Ingresso

Specifiche tecniche	SUN2000-3 KTL-M1	SUN2000-4 KTL-M1	SUN2000-5 KTL-M1	SUN2000-6 KTL-M1	SUN2000-8 KTL-M1	SUN2000-10KTL-M1
Tensione in ingresso massima <sup>a</sup>	1.100 V					
Corrente in ingresso massima (per MPPT)	11 A					
Corrente in cortocircuito massima (per MPPT)	15 A					

Specifiche tecniche	SUN2000-3 KTL-M1	SUN2000-4 KTL-M1	SUN2000-5 KTL-M1	SUN2000-6 KTL-M1	SUN2000-8 KTL-M1	SUN2000-10KTL-M1
Tensione minima di avvio	200 V					
Intervallo di tensione MPP	140-980 V					
Intervallo di tensione MPPT a pieno carico	140 - 850 V CC	190 - 850 V CC	240 - 850 V CC	285 - 850 V CC	380 - 850 V CC	470 - 850 V CC
Tensione in ingresso nominale	600 V					
Numero massimo di ingressi	2					
Numero di MPPT	2					
Nota a: la tensione in ingresso massima corrisponde a quella CC massima che può sostenere il SUN2000. Se la tensione in ingresso supera questo valore, il SUN2000 potrebbe venire danneggiato.						

## Uscita

Specifiche tecniche	SUN2000-3 KTL-M1	SUN2000-4 KTL-M1	SUN2000-5 KTL-M1	SUN2000-6 KTL-M1	SUN2000-8 KTL-M1	SUN2000-10KTL-M1
Potenza in uscita nominale	3.000 W	4.000 W	5.000 W	6.000 W	8.000 W	10.000 W
Potenza apparente massima	3.300 VA	4.400 VA	5.500 VA	6.600 VA	8.800 VA	11.000 VA
Potenza attiva massima (cosφ = 1)	3.300 W	4.400 W	5.500 W	6.600 W	8.800 W	11.000 W
Tensione in uscita nominale	220 V/380 V, 230 V/400 V, 3W+N+PE					



Specifiche tecniche	SUN2000-3 KTL-M1	SUN2000-4 KTL-M1	SUN2000-5 KTL-M1	SUN2000-6 KTL-M1	SUN2000-8 KTL-M1	SUN2000-10KTL-M1
Tensione massima in uscita con funzionamento a lungo termine	Consultare gli standard per la rete elettrica locale.					
Corrente in uscita nominale	4,6 A (380 V)/ 4,4 A (400 V)	6,1 A (380 V) /5,8 A (400 V)	7,6 A (380 V)/ 7,3 A (400 V)	9,1 A (380 V)/ 8,7 A (400 V)	12,2 A (380 V) /11,6 A (400 V)	15,2 A (380 V)/ 14,5 A (400 V)
Corrente in uscita massima	5,1 A	6,8 A	8,5 A	10,1 A	13,5 A	16,9 A
Frequenza di tensione in uscita	50 Hz/60 Hz					
Fattore di potenza	0,8 capacità - 0,8 ritardo					
Distorsione armonica totale massima (THD) THDi CA	< 3% in condizioni nominali. Armonica singola conforme ai requisiti VDE4105.					

## Protezione

Specifiche tecniche	SUN2000-3 KTL-M1	SUN2000-4 KTL-M1	SUN2000-5 KTL-M1	SUN2000-6 KTL-M1	SUN2000-8 KTL-M1	SUN2000-10KTL-M1
Categoria sovratensione	PV II/AC III					
Interruttore di ingresso CC	Supportato					
Protezione da islanding	Supportata					
Protezione da sovracorrente in uscita	Supportata					

Specifiche tecniche	SUN2000-3 KTL-M1	SUN2000-4 KTL-M1	SUN2000-5 KTL-M1	SUN2000-6 KTL-M1	SUN2000-8 KTL-M1	SUN2000-10KTL-M1
Protezione da inversione di collegamento in ingresso	Supportata					
Rilevamento guasti della stringa FV	Supportato					
Protezione da sovratensione CC	Modalità comune CC: 10 kA					
Protezione da sovratensione CA	Modalità comune: 5 kA; modalità differenziale: 5 kA					
Rilevamento resistenza di isolamento	Supportato					
RCMU (Residual Current Monitoring Unit - Unità di monitoraggio della corrente residua)	Supportata					
AFCI	Supportato					
Arresto sicuro del modulo FV, ottimizzatore	Opzionale					
Riparazione PID	Opzionale					

## Display e comunicazioni

Specifiche tecniche	SUN2000-3 KTL-M1	SUN2000-4 KTL-M1	SUN2000-5 KTL-M1	SUN2000-6 KTL-M1	SUN2000-8 KTL-M1	SUN2000-10KTL-M1
Display	LED e WLAN + app					
RS485	Supportato					

Specifiche tecniche	SUN2000-3 KTL-M1	SUN2000-4 KTL-M1	SUN2000-5 KTL-M1	SUN2000-6 KTL-M1	SUN2000-8 KTL-M1	SUN2000-10KTL-M1
Modulo esterno di espansione delle comunicazioni	Supporta WLAN e 4G.					
Controllo ripple remoto	Supportato					

### Specifiche generali

Specifiche tecniche	SUN2000-3 KTL-M1	SUN2000-4 KTL-M1	SUN2000-5 KTL-M1	SUN2000-6 KTL-M1	SUN2000-8 KTL-M1	SUN2000-10KTL-M1
Dimensioni (L x A x P, mm)	525 x 470 x 166 (incluso solo il kit di montaggio posteriore del SUN2000)					
Peso	17 kg (incluso solo il kit di montaggio posteriore del SUN2000)					
Rumore	29 dB (A) (in condizioni operative standard)					
Temperatura operativa	Da -25°C a +60°C (derating quando la temperatura è superiore a 45°C)					
Umidità operativa	0-100% UR					
Modalità di raffreddamento	Convezione naturale					
Altitudine operativa massima	4.000 m (derating con altitudine superiore a 3.000 m)					
Temperatura di stoccaggio	Da -40°C a +70°C					
Umidità di stoccaggio	5 - 95% UR (senza condensa)					
Terminale di ingresso	Staubli MC4					
Terminale di uscita	Terminale stagno a connessione rapida					
Classificazione IP	IP65					

Specifiche tecniche	SUN2000-3 KTL-M1	SUN2000-4 KTL-M1	SUN2000-5 KTL-M1	SUN2000-6 KTL-M1	SUN2000-8 KTL-M1	SUN2000-10KTL-M1
Topologia	Senza trasformatore					
Requisiti di protezione ambientale	RoHS 6					

## Conformità agli standard

Specifiche tecniche	SUN2000-3 KTL-M1	SUN2000-4 KTL-M1	SUN2000-5 KTL-M1	SUN2000-6 KTL-M1	SUN2000-8 KTL-M1	SUN2000-10KTL-M1
Criteri	EN/IEC 62109-1, EN/IEC 62109-2					

## 10.2 Specifiche tecniche dell'ottimizzatore

### Efficienza

Specifiche tecniche	SUN2000-450W-P
Efficienza massima	99,5%
Grado di rendimento europeo	99,0%

### Ingresso

Specifiche tecniche	SUN2000-450W-P
Potenza nominale modulo FV	450 W
Potenza massima modulo FV	472,5 W
Tensione di ingresso massima	80 V
Intervallo di tensione MPPT	8-80 V
Corrente in cortocircuito massima	13 A

Specifiche tecniche	SUN2000-450W-P
Livello di sovratensione	II

## Uscita

Specifiche tecniche	SUN2000-450W-P
Potenza di uscita nominale	450 W
Tensione in uscita	4-80 V
Corrente di uscita massima	15 A
Bypass uscita	Sì
Spegnimento tensione in uscita/impedenza	0 V/1 k $\Omega$ ( $\pm$ 10%)

## Parametri comuni

Specifiche tecniche	SUN2000-450W-P
Dimensioni (L x A x P)	71 mm x 138 mm x 25 mm
Peso netto	$\leq$ 550 g
Terminali di ingresso e uscita CC	Staubli MC4
Temperatura operativa	Da -40°C a +85°C
Temperatura di stoccaggio	Da -40°C a +70°C
Umidità operativa	0-100% RH
Altitudine operativa massima	4000 m
Classificazione IP	IP68
Modalità di installazione	<ul style="list-style-type: none"> <li>● Installazione supporto modulo FV</li> <li>● Installazione staffa modulo FV</li> </ul>

**Design stringa lunga (configurazione completa dell'ottimizzatore)**

<b>Specifiche tecniche</b>	<b>SUN2000-3 KTL-M1</b>	<b>SUN2000-4 KTL-M1</b>	<b>SUN2000-5 KTL-M1</b>	<b>SUN2000-6 KTL-M1</b>	<b>SUN2000-8 KTL-M1</b>	<b>SUN2000-10KTL-M1</b>
Numero minimo di ottimizzatori per stringa	6					
Numero massimo di ottimizzatori per stringa	50					
Potenza massima CC per stringa	10.000 W					

# A Codice di rete

## NOTA

I codici di rete sono soggetti a modifiche. I codici elencati sono solo di riferimento.

**Tabella A-1** Codice di rete

N.	Codice di rete	Osservazioni
1	VDE-AR-N-4105	Rete elettrica a bassa tensione (Germania)
2	UTE C 15-712-1(A)	Rete elettrica (Francia continentale)
3	UTE C 15-712-1(B)	Rete elettrica (isole della Francia)
4	UTE C 15-712-1(C)	Rete elettrica (isole della Francia)
5	CEI0-21	Rete elettrica (Italia)
6	EN50438-CZ	Rete elettrica (Repubblica Ceca)
7	RD1699/661	Rete elettrica a bassa tensione (Spagna)
8	EN50438-NL	Rete elettrica (Paesi Bassi)
9	C10/11	Rete elettrica (Belgio)
10	AS4777	Rete elettrica (Australia)
11	IEC61727	Rete elettrica a bassa tensione collegata alla rete IEC 61727 (50 Hz)
12	Custom (50 Hz)	Riservato
13	Custom (60 Hz)	Riservato
14	TAI-PEA	Rete elettrica standard collegata alla rete (Thailandia)
15	TAI-MEA	Rete elettrica standard collegata alla rete (Thailandia)

N.	Codice di rete	Osservazioni
16	EN50438-TR	Codice rete elettrica a bassa tensione (Turchia)
17	IEC61727-60Hz	Rete elettrica a bassa tensione collegata alla rete IEC 61727 (60 Hz)
18	EN50438_IE	Rete elettrica a bassa tensione (Irlanda)
19	PO12.3	Rete elettrica a bassa tensione (Spagna)
20	EN50549-LV	Rete elettrica (Irlanda)
21	ABNT NBR 16149	Rete elettrica (Brasile)
22	DUBAI	Rete elettrica a bassa tensione (Dubai)
23	TAIPOWER	Rete elettrica a bassa tensione (Taiwan)
24	EN50438-SE	Rete elettrica a bassa tensione (Svezia)
25	Austria	Rete elettrica (Austria)
26	G98	Rete elettrica G98 (Regno Unito)
27	G99-TYPEA-LV	Rete elettrica G99_TypeA_LV (Regno Unito)
28	AS4777-WP	Rete elettrica (Australia)
29	SINGAPORE	Rete elettrica a bassa tensione (Singapore)
30	HONGKONG	Rete elettrica a bassa tensione (Hong Kong)
31	EN50549-SE	Rete elettrica a bassa tensione (Svezia)
32	AS4777_ACT	Rete elettrica (Australia)
33	AS4777_NSW_ESS	Rete elettrica (Australia)
34	AS4777_NSW_AG	Rete elettrica (Australia)
35	AS4777_QLD	Rete elettrica (Australia)
36	AS4777_SA	Rete elettrica (Australia)
37	AS4777_VIC	Rete elettrica (Australia)
38	EN50549-PL	Polonia



# B Messa in servizio del dispositivo

**Passo 1** Accedere alla schermata **Messa in servizio del dispositivo**.

**Figura B-1** Metodo 1: prima dell'accesso (non connesso a Internet)



**Figura B-2** Metodo 2: dopo l'accesso (connesso a Internet)

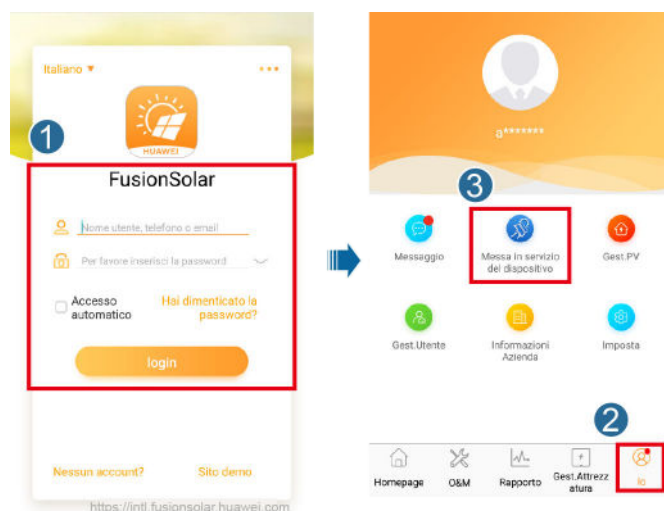

**Passo 2** Connettersi alla WLAN dell'inverter solare e accedere alla schermata della messa in servizio del dispositivo come utente **installatore**.

#### AVVISO

- Quando ci si connette al SUN2000 direttamente dal telefono, tenere quest'ultimo visibile a distanza non superiore ai 3 metri dal SUN2000 per assicurare la qualità della comunicazione tra l'app e il SUN2000. La distanza viene indicata solo per riferimento e può variare in base ai telefoni e alle condizioni di schermatura.
- Quando il SUN2000 si connette alla rete WLAN tramite un router, accertarsi che il telefono cellulare e il SUN2000 siano nel raggio di copertura della rete WLAN e che il SUN2000 sia connesso al router.
- Il router supporta la rete WLAN (IEEE 802.11 b/g/n, 2,4 GHz) e il segnale WLAN raggiunge il SUN2000.
- Per i router è consigliata la modalità di crittografia WPA, WPA2 o WPA/WPA2. La crittografia di livello aziendale non è supportata (ad esempio, hotspot pubblici che richiedono autenticazione come la rete WLAN degli aeroporti). WEP e WPA TKIP non sono consigliati perché queste due modalità di crittografia hanno gravi difetti di sicurezza. Se non è possibile effettuare l'accesso in modalità WEP, accedere al router e modificare la modalità di crittografia del router in WPA2 o WPA/WPA2.

#### NOTA

- Ottenere la password iniziale per la connessione alla rete WLAN dell'inverter solare dall'etichetta sul lato dell'inverter solare.
- Utilizzare la password iniziale alla prima accensione e cambiarla subito dopo l'accesso. Per garantire la sicurezza dell'account, modificare la password periodicamente e tenere a mente la nuova password. La mancata modifica della password iniziale può provocarne la divulgazione. Se non viene modificata per un lungo periodo di tempo, la password potrebbe essere esposta al rischio di furto o violazione. In caso di smarrimento della password non sarà possibile accedere ai dispositivi. In tal caso, l'utente sarà responsabile di eventuali perdite causate all'impianto FV.
- Quando si accede alla schermata **Messa in servizio del dispositivo** del SUN2000 per la prima volta, è necessario impostare manualmente la password di accesso poiché il SUN2000 non dispone di una password di accesso iniziale.



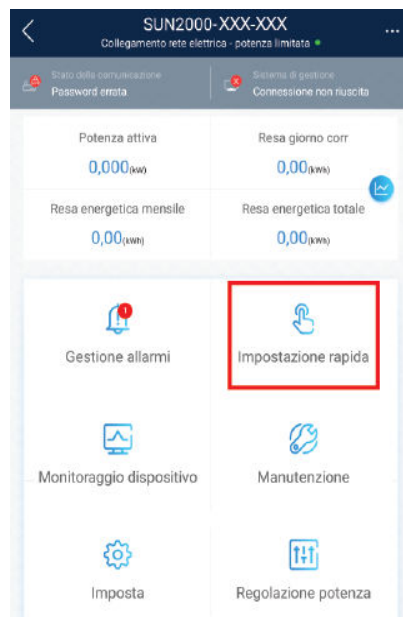

**Figura B-3** Impostazione rapida



---Fine

# C Reimpostazione della password

---

- Passo 1** Assicurarsi che il SUN2000 si connetta alle linee CA e CC contemporaneamente. Gli indicatori  e  sono di colore verde, accesi fisso o lampeggianti a intervalli prolungati per più di 3 minuti.
- Passo 2** Effettuare le seguenti operazioni entro 3 minuti:
1. Spegnerne l'interruttore CA e impostare l'interruttore CC nella parte inferiore del SUN2000 su OFF. Se il SUN2000 si connette alle batterie, spegnere il relativo l'interruttore. Attendere che tutti gli indicatori LED del pannello del SUN2000 si spengano.
  2. Impostare l'interruttore CC su ON e assicurarsi che l'alimentazione CA non sia connessa e che l'indicatore  lampeggi in verde a intervalli prolungati.
  3. Impostare l'interruttore CC su OFF e attendere che tutti gli indicatori LED sul pannello del SUN2000 siano spenti.
  4. Impostare l'interruttore CC su ON. Assicurarsi che l'alimentazione CA non sia collegata. Attendere che tutti gli indicatori sul pannello dell'inverter solare lampeggino e si spengano 30 secondi più tardi.
- Passo 3** Reimpostare la password entro 10 minuti. (Se non vengono eseguite operazioni entro 10 minuti, tutti i parametri dell'inverter restano invariati).
1. Attendere finché l'indicatore  non lampeggia in verde a intervalli prolungati.
  2. Prendere il nome hotspot WLAN iniziale (SSID) e la password iniziale (PSW) dall'etichetta sul lato del SUN2000 e connettersi all'app.
  3. Nella schermata di accesso, impostare una nuova password di accesso e accedere all'app.

**Figura C-1** Impostazione di una password



**Passo 4** Impostare parametri di sistema di gestione e router in modo da attivare la gestione remota.

- Impostazione dei parametri del router  
Accedere all'app FusionSolar, scegliere **Messa in servizio del dispositivo** > **Imposta** > **Config. com.** > **Imp. router connesso all'inverter** e impostare i parametri del router.

**Figura C-2** Impostazione dei parametri del router

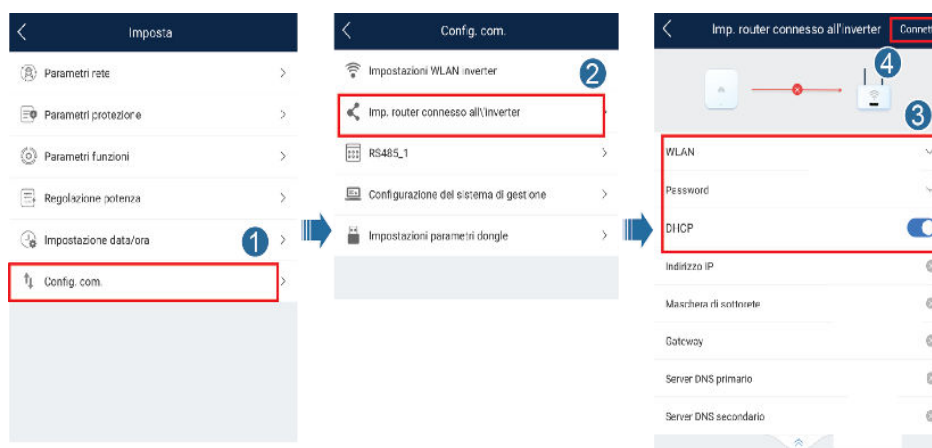

- Impostazione dei parametri del sistema di gestione  
Accedere all'app FusionSolar, scegliere **Messa in servizio del dispositivo** > **Imposta** > **Config. com.** > **Configurazione del sistema di gestione** e impostare i parametri del sistema di gestione.

**Figura C-3** Impostazione dei parametri del sistema di gestione

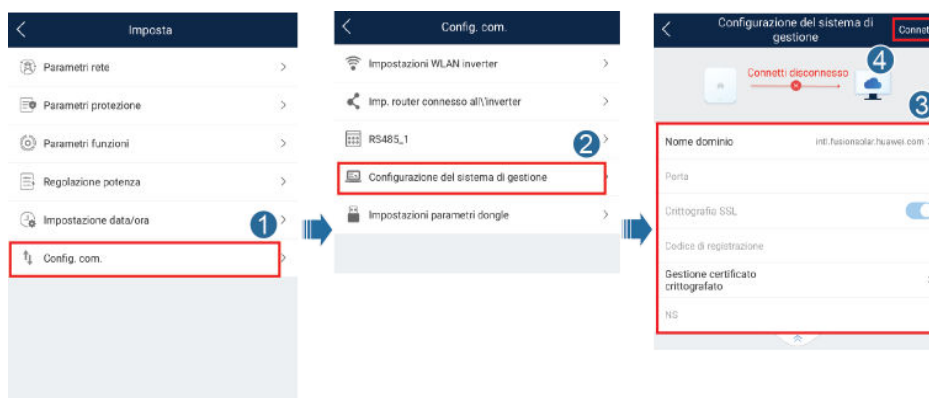

- (Facoltativo) Reimpostazione della password WLAN  
Accedere all'app FusionSolar, scegliere **Messa in servizio del dispositivo** > **Imposta** > **Config. com.** > **Impostazioni WLAN inverter** e reimpostare la password WLAN.

**Figura C-4** Reimpostazione della password WLAN

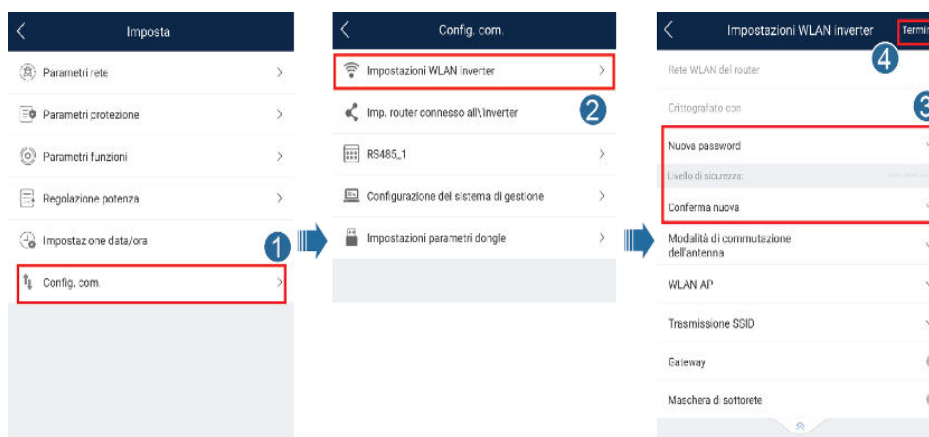

----Fine

# D Arresto rapido

---

## NOTA

Se gli ottimizzatori sono configurati solo per alcuni moduli FV, la funzione di arresto rapido non è supportata.

Quando tutti i moduli FV collegati all'inverter solare sono configurati con gli ottimizzatori, il sistema FV si spegne rapidamente e riduce la tensione in uscita della stringa FV a 30 V entro 30 secondi.

Procedere come segue per attivare l'arresto rapido:

- Metodo 1: per attivare la funzione di arresto rapido, è necessario collegare l'interruttore di accesso ai pin 13 e 15 del terminale di comunicazione del SUN2000. L'interruttore è chiuso per impostazione predefinita. L'arresto rapido viene attivato quando l'interruttore passa da chiuso ad aperto.
- Metodo 2: spegnere l'interruttore CA tra l'inverter solare e la rete elettrica.
- Metodo 3: impostare l'interruttore CC nella parte inferiore del SUN2000 su OFF. (La disattivazione di un interruttore aggiuntivo sul lato CC del SUN2000 non provoca l'arresto rapido. Le stringhe FV potrebbero essere eccitate.)

# E Individuazione dei guasti alla resistenza di isolamento

Se la resistenza di terra di una stringa FV collegata a un inverter solare è troppo bassa, l'inverter solare genera un allarme di **Resistenza basso isolamento**.

Le possibili cause sono le seguenti:

- Si verifica un cortocircuito tra l'array FV e la messa a terra.
- L'aria dell'ambiente dell'array FV è umida e l'isolamento tra l'array FV e il terreno è scarso.

Per individuare il guasto, collegare ogni stringa FV a un inverter solare, accenderlo, controllarlo e individuare il guasto in base alle informazioni di allarme segnalate dall'app FusionSolar. Se in un sistema non è configurato alcun ottimizzatore, saltare le operazioni corrispondenti. Eseguire i seguenti passi per individuare un guasto alla resistenza di isolamento:

## AVVISO

Se si verificano due o più problemi di isolamento a terra in una sola stringa FV, il metodo seguente non consente di individuare il guasto. Occorrerà verificare i moduli FV uno a uno

- Passo 1** Collegare l'alimentazione CA e impostare l'interruttore CC nella parte inferiore dell'inverter solare su OFF. Se l'inverter solare è alimentato a batterie, attendere 1 minuto e disattivare l'interruttore delle batterie e quindi l'interruttore di alimentazione ausiliario delle batterie.
- Passo 2** Collegare ogni stringa FV all'inverter solare e impostare l'interruttore CC su ON. Se lo stato inverter è **Arresto: Comando**, scegliere **Messa in servizio del dispositivo > Manutenzione > Accendi/spegni inverter** sull'app e inviare un comando di avvio.
- Passo 3** Accedere all'app FusionSolar e scegliere **Io > Messa in servizio del dispositivo**. Nella schermata **Messa in servizio del dispositivo**, connettersi per accedere all'inverter solare, quindi accedere alla schermata **Gestione allarmi**. Controllare se è segnalato l'allarme **Resistenza basso isolamento**.
  - Se l'allarme **Resistenza basso isolamento** non viene segnalato un minuto dopo l'erogazione CC, scegliere **Messa in servizio del dispositivo > Manutenzione > Accendi/spegni inverter** sull'app e inviare un comando di spegnimento. Impostare



l'interruttore CC su OFF e andare al **Passo 2** per collegare un'altra stringa FV all'inverter solare per la verifica.

- Se una allarme **Resistenza basso isolamento** viene ancora segnalato un minuto dopo aver attivato l'alimentazione CC, controllare la percentuale di possibili posizioni di corto circuito nella pagina **Dettagli allarme** e procedere al **Passo 4**.

**Figura E-1** Dettagli allarme



**NOTA**

- I terminali positivo e negativo di una stringa FV sono collegati ai terminali PV+ e PV- dell'inverter solare. Il terminale PV- rappresenta una possibilità dello 0% per la posizione di corto circuito e il terminale PV+ rappresenta una possibilità del 100% per la posizione di corto circuito. Altre percentuali indicano che il guasto si verifica su un modulo FV o su un cavo nella stringa FV.
- Possibile posizione di guasto = numero totale dei moduli FV in una stringa FV x percentuale di possibili posizioni di corto circuito. Ad esempio, se una stringa FV è composta da 14 moduli FV e la percentuale della possibile posizione di corto circuito è del 34%, la possibile posizione di guasto è 4.76 (14 x 34%); ciò indica che il guasto è situato vicino al modulo FV numero 4, compresi i moduli FV precedenti e successivi e i cavi del modulo FV numero 4. L'inverter solare ha una precisione di rilevamento di  $\pm 1$  modulo FV.

**Figura E-2** Definizione della percentuale della posizione di corto circuito

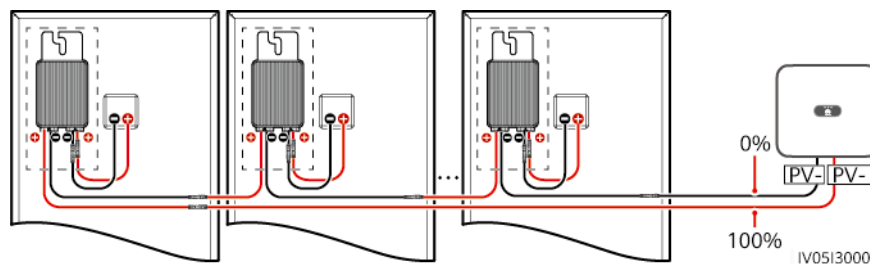

**Passo 4** Impostare l'interruttore CC su OFF e verificare se il connettore o il cavo CC tra i possibili moduli FV guasti e gli ottimizzatori corrispondenti, oppure quelli tra i moduli FV adiacenti e gli ottimizzatori corrispondenti sono danneggiati.

- In caso affermativo, sostituire il cavo CC o il connettore danneggiato, impostare l'interruttore CC su ON e visualizzare le informazioni di allarme.
  - Se l'allarme **Resistenza basso isolamento** non è segnalato un minuto dopo aver attivato l'alimentazione CC, l'ispezione sulla stringa FV è completa. Scegliere **Messa in servizio del dispositivo > Manutenzione > Accendi/spegni inverter** sull'app e inviare un comando di spegnimento. Impostare l'interruttore CC su OFF. Procedere al **Passo 2** per controllare altre stringhe FV, quindi procedere al **Passo 8**.
  - Se l'allarme **Resistenza basso isolamento** è ancora segnalato un minuto dopo aver attivato l'alimentazione CC, procedere al **Passo 5**.
- In caso contrario, procedere al **Passo 5**.

**Passo 5** Impostare l'interruttore CC su OFF, scollegare i possibili moduli FV guasti e gli ottimizzatori corrispondenti dalla stringa FV, quindi collegare un cavo di prolunga CC con un connettore MC4 agli ottimizzatori o moduli FV adiacenti. Impostare l'interruttore CC su ON e visualizzare le informazioni di allarme.

- Se l'allarme **Resistenza basso isolamento** non è segnalato un minuto dopo aver attivato l'alimentazione CC, il guasto si verifica sull'ottimizzatore e sul modulo FV disconnessi. Scegliere **Messa in servizio del dispositivo > Manutenzione > Accendi/spegni inverter** sull'app e inviare un comando di spegnimento. Procedere al **Passo 7**.
- Se l'allarme **Resistenza basso isolamento** è ancora segnalato un minuto dopo aver attivato l'alimentazione CC, il guasto non si verifica sull'ottimizzatore o sul modulo FV disconnesso. Procedere al **Passo 6**.

**Passo 6** Impostare l'interruttore CC su OFF, ricollegare l'ottimizzatore e il modulo FV rimossi, quindi ripetere il **Passo 5** per controllare gli ottimizzatori e i moduli FV adiacenti.

**Passo 7** Determinare la posizione del guasto di isolamento a terra.

1. Scollegare l'eventuale modulo FV difettoso dall'ottimizzatore.
2. Impostare l'interruttore CC su OFF.
3. Collegare l'eventuale ottimizzatore difettoso alla stringa FV.
4. Impostare l'interruttore CC su ON. Se lo stato inverter è **Arresto: Comando**, scegliere **Messa in servizio del dispositivo > Manutenzione > Accendi/spegni inverter** sull'app e inviare un comando di avvio. Controllare se è segnalato l'allarme **Resistenza basso isolamento**.
  - Se l'allarme **Resistenza basso isolamento** non è segnalato un minuto dopo l'accensione dell'inverter solare, il modulo FV è difettoso. Scegliere **Messa in servizio del dispositivo > Manutenzione > Accendi/spegni inverter** sull'app e inviare un comando di spegnimento.
  - Se l'allarme **Resistenza basso isolamento** è ancora segnalato un minuto dopo l'accensione dell'inverter solare, l'ottimizzatore è difettoso.
5. Impostare l'interruttore CC su OFF. Sostituire il componente difettoso per risolvere il guasto alla resistenza di isolamento. Procedere al **Passo 2** per controllare altre stringhe FV, quindi procedere al **Passo 8**.

**Passo 8** Se l'inverter solare è alimentato a batterie, attivare l'interruttore di alimentazione ausiliario delle batterie e quindi l'interruttore delle batterie. Impostare l'interruttore CC su ON. Se lo stato inverter è **Arresto: Comando**, scegliere **Messa in servizio del dispositivo > Manutenzione > Accendi/spegni inverter** sull'app e inviare un comando di avvio.

----Fine

---

# F Acronimi e abbreviazioni

---

## L

**LED** light emitting diode (diodo a emissione luminosa)

## M

**MPP** maximum power point (punto di massima potenza)

**MPPT** maximum power point tracking (tracciamento del punto di massima potenza)

## P

**PV** photovoltaic (FV, fotovoltaico)